

PRODUCT CATALOG

酪農用品カタログ

2023-2024

 前田工織グループ
未来のアグリ株式会社
<http://www.mirai-no-agri.jp/>



- | | |
|--|---|
| ■福島本社
〒960-8204 福島県福島市岡部字内川原33-4
TEL 024-531-2711 FAX 024-531-2713 | ■札幌本社
〒065-0019 北海道札幌市東区北19条東4丁目2-10
TEL 011-711-6136 FAX 011-741-7253 |
| ■盛岡営業所
〒020-0021 岩手県盛岡市中央通3-1-2 盛岡第一生命ビル3F
TEL 019-606-3387 FAX 024-531-2713 | ■大阪営業部
〒541-0059 大阪市中央区博労町3丁目6番1号 御堂筋エスジービル9階
TEL 06-4256-1350 FAX 06-4256-1166 |
| ■千歳工場
〒066-0075 北海道千歳市北信濃770番地10 | ■瀬上工場
〒960-0101 福島県福島市瀬上町字蛭川新田1-33 |
| ■エスケー営業部
〒066-0075 北海道千歳市北信濃770番地10 千歳工場内
TEL 0123-29-4885 FAX 0123-29-4887 | ■エスケー九州営業所
〒816-0855 福岡県春日市天神山2丁目69
TEL 092-588-4311 FAX 092-588-4312 |

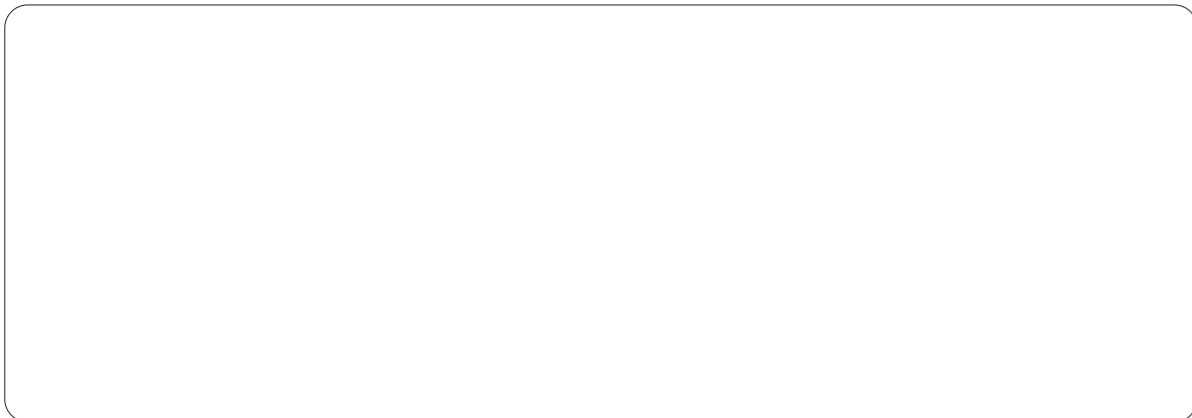

 **安全上のワンポイント〈取扱説明書の熟読を〉**

操作ミスは機械等の効率を悪くするばかりでなく、事故にもつながりかねません。機械等の性能を最大限に発揮させ、安全な操作を行うために、取扱説明書や機械等に貼付されている注意書をよく読み、正しい取扱いを心がけましょう。

- 掲載商品は、予告なく仕様・規格が変わる場合があります。必ず確認してください。
- 掲載商品の寸法・重量は、誤差が生じる場合があります。
- 掲載商品は、輸入品・斡旋品が含まれています。在庫と納期の確認をしてください。(輸入品は、在庫切れの場合納期に時間が掛かる場合があります。)
- 掲載品によって、運送会社の都合上送れない地域もあります。弊社に確認してください。



旧北原電牧(株)/エスケー電気工業(株)/(株)グリーンシステム

 **未来のアグリ株式会社**

目次 INDEX

■ 電牧器/アース	2・3
■ 電柵線/支柱/碍子/その他電気さく用品	4~10
■ 牧柵資材(支柱・有刺鉄線・その他)	11~13
■ カウトレーナー/カウショッカー/カウトレーナー設置法	14・15
■ バリカン/替刃手入れ用品/ブラシ/金櫛類	16~20
■ 削蹄用品/保定用品	20~23
■ 電気ムチ本体/電気ムチ用シャフト	24
■ サブソルダー/除角用品	25・26
■ 産科・治療用品/乳房保護用品	27~29
■ 個体管理・牛名板/首輪・頭絡/もくし・麻ロープ他	30~32
■ 個体識別(ネックタグ・イヤータグ・レックバンド・マーカ他)	33~36
■ 給餌・哺乳用品/給水用品/離乳具	36~44
■ フォーク/ロールカッター	45
■ ゴム製バケツ・ポリ製容器/洗浄用品/搾乳器具用品	46~48
■ 乳質管理用品	49~51
■ 清掃用品/家畜用保温冷器具	52・53
■ ハエ・アブ対策/ネズミ・カラス・野生動物対策	54・55
■ ナスカン類	56
■ 運搬車	57・58



AC100V専用 電気柵電源装置



付属品: 漏電保護タップ×1 / アース線(5m)クリップ付×1 / きけん表示板×1

2-1 オートマックスLⅢ

コード SK-ENG-ATMAX

- 漏電メーター付
- 出力モニター付
- アース不良ランプ付
- 使用電源: AC100v
- 有効使用距離: 12km (アース抵抗100Ω以下)

2-2 サンダーボルトⅢ

コード SK-ENG-SDBLT

- 漏電モニター付
- 出力モニター付
- アース不良ランプ付
- 使用電源: AC100v専用
- 有効使用距離: 5km (アース抵抗100Ω以下)

2-3 サイクロスL

コード SKP-ENG-SYCLS-L

- 出力モニター付
- アース不良ランプ付
- 使用電源: AC100v専用
- 有効使用距離: 3km (アース抵抗100Ω以下)

2-4 Eセンサー II ee

コード SKP-ENG-ESENS

- 出力ランプ付
- 強・弱切替スイッチ付
- トラブルを報せる障害ランプ付
- バッテリーモニター付
- 使用電源: DC12v専用
- 有効使用距離: 5km (アース抵抗500Ω以下)



付属品
取付金具×1
出力コード×1
アース線クリップ付×1
きけん表示板×1

2-5 ソーラーヘリオス β e

コード SKP-ENG-HLOS-SL-B

- 出力ランプ付
- トラブルを報せる障害ランプ付
- バッテリーモニター付
- 高性能バッテリー内蔵
- 有効使用距離: 3.3km (アース抵抗500Ω以下)

ソーラー型



ソーラー・電牧器一体型
バッテリー内蔵

2-6 S500-10WS

コード KD-S500-10WS

- ◎ 最大出力: 0.50ジュール
- ◎ W282 × H365 × D260mm
- ◎ 重量: 5.4kg(バッテリー収納時)
- ◎ バッテリー: 12V(8Ah)密閉型
- ◎ 付属品: アース/電牧線接続線専用バッテリー・専用支柱



2-7 S60ソーラーモバイル

電牧器+ソーラー+バッテリーのセット

- ◎ 最大出力: 0.15~0.6ジュール
- ◎ W180 × H330 × D260mm
- ◎ 重量: 本体のみ 約2.8kg
- ◎ バッテリーのみで約2週間稼働



2-8 S35ソーラーモバイル

電牧器+ソーラー+バッテリーのセット

- ◎ 最大出力エネルギー: 0.1~0.32ジュール
- ◎ W180 × H330 × D260mm
- ◎ 重量: 本体のみ 約2.5kg
- ◎ バッテリーのみで約1ヶ月稼働

電池型



付属品
取付金具×1
出力コード×1
アース線クリップ付×1
きけん表示板×1

2-9 ユーガードL
パワーセル

コード SKP-ENG-UGD-L-PWC

- 出力ランプ付
- LED漏電メーター付
- 電池モニター付
- パワーセルツイン12v
- 有効使用距離: 2km (アース抵抗500Ω以下)

超小型・単1乾電池型



2-11 設置用支柱
25φ × 900

コード SK-POST-MPLS

2-10 コンパクトフェンサー
ミニプラス

コード SKS-ENG-MPLS

- 出力ランプ付 ● 使用電源: 単一乾電池8本
- 有効使用距離: 500m(ポリワイヤー使用で)
- 傘型ケース採用で屋外使用可能
- ※ミニプラス用設置杭は別売

付属品
取付金具×1 簡易アース棒セット×1 きけん表示板×1



2-12 AN90センサー

コード KD-AN90-SEN

- ◎ 最大出力エネルギー: 0.12ジュール@2000Ω
- ◎ サイズ: φ90 × 200mm
- ◎ 単一乾電池4本別売り
- ◎ 電牧接続/アース接続/バッテリー接続コード付属

2-13 AN90用スタンド

コード KD-AN90-STD

バッテリー&100V型

別売のリモートで遠隔操作可能な超ハイスpekモデル

3-1 ビビット18000 I	3-2 ビビット12000 I	3-3 ビビット6000 I	3-4 ビビット6000
コード KD-BB18000I-CORD ◎最大出力: 18ジュール@50Ω ◎サイズ: W325×H255×D105mm ◎重量: 5.5kg ◎消費電流: 1300mA ◎リモートレディ対応	コード KD-BB12000I-CORD ◎最大出力: 12.0ジュール@75Ω ◎サイズ: W325×H255×D105mm ◎重量: 5.0kg ◎消費電流: 1100mA ◎リモートレディ対応	コード KD-BB6000I-DI-CORD ◎最大出力エネルギー: 6.0ジュール@100Ω ◎サイズ: W250×H240×D90mm ◎重量: 3.6kg ◎消費電流: 650mA ◎リモートレディ対応	コード KD-BB6000-CORD ◎最大出力エネルギー: 6.0ジュール@100Ω ◎サイズ: W250×H240×D90mm ◎重量: 3.6kg ◎消費電流: 650mA

昼夜センサー付きハイスpekモデル

3-5 ビビット3000センサー	3-6 ビビット2000センサー	3-7 ビビット1000センサー	3-8 ビビット500
コード KD-BB3000-SENSOR ◎最大出力エネルギー: 3ジュール@200Ω ◎サイズ: W170×H240×D78mm ◎重量: 1.3kg ◎消費電流: 340mA	コード KD-BB2000-SENSOR ◎最大出力エネルギー: 2ジュール@300Ω ◎サイズ: W170×H240×D78mm ◎重量: 1.3kg ◎消費電流: 210mA	コード KD-BB1000-SENSOR ◎最大出力エネルギー: 1ジュール@500Ω ◎サイズ: W170×H240×D78mm ◎重量: 1.3kg ◎消費電流: 110mA	コード KD-BB500 ◎最大出力エネルギー: 0.52ジュール@600Ω ◎サイズ: W170×H240×D78mm ◎重量: 1.2kg ◎スイッチ・アース/電柵線/バッテリー接続コード別売

電気柵は、アースが命です！

アース棒

アースの効が悪いと電牧器の性能が十分に発揮されません。十分なアースをとってください。

3-9 アース棒 S150セット	3-10 アース棒 S100セット	3-11 SF600二連アース棒セット	3-12 SF300五連アース棒セット	3-13 アースクリップアッセンブリ
コード SKP-EB10X1500-SET 銅メッキの10Φ1.5mのアース棒(連結式)が1本と、リードに5m配線付	コード SKP-EB10X1000-SET 銅メッキの10Φ1mのアース棒に5m配線付	コード SKP-EB-SF600X2-SET 銅メッキの平型600mmの二連式アース棒に3m配線で連結されています。	コード SKP-EB-SET-5 銅メッキの平型300mmの五連式アースセット。	コード SKH-ECLP メッキされた鉄・銅パイプを1.5m以上打込んでアースクリップで接続します。

※有効使用距離については、アルミ電柵線や鉄線での使用距離となりますので、ポリワイヤー等を使用する場合(電気抵抗値が高い為)は、有効使用距離の半分位で、お考え下さい。

アルミ・ステンレス製電気柵用ワイヤー

アルミ電柵線	アルミツイストワイヤー	ステンレス鋼線	ステンレスワイヤー
4-1 2.0Φ500m巻 コード SK-WIRE-ALM2X500 ●2Φ重量: 4.8kg ●1.2Φ重量: 2.1kg ●導通性★★★★★	4-3 1.8Φ500m巻 コード SK-WIRE-ALM-TW1.8X500 ●1.8Φ重量: 3.2kg ●1.4Φ重量: 2.2kg ●導通性★★★★★	4-5 1.6Φ500m巻 コード SK-WIRE-STEEL-SUS1.6X500 ●1.6Φ重量: 9kg ●2.0Φ重量: 10kg ●導通性★★	4-7 1.5Φ500m巻 コード SK-WIRE-SUS1.5X500 ●500m重量: 4.7kg ●200m重量: 2kg ●導通性★★
4-2 1.2Φ500m巻 コード SK-WIRE-AS2.0X500M	4-4 1.4Φ500m巻 コード SK-WIRE-ALM-TW1.4X500	4-6 1.2Φ500m巻 コード SK-WIRE-STEEL-SUS1.2X500	4-8 1.5Φ200m巻 コード SK-WIRE-SUS1.5X200

ポリワイヤーシリーズ・テープワイヤー

ニュービックワイヤー	ポリワイヤーNEO	パワーラインワイヤー
4-9 3.5Φ8P400m巻 コード SK-WIRE-BIC-NEW3.5x400 ●重量: 3.9kg ●導通性: ★★★★★ ●UVカット仕様	4-10 3Φ4P400m巻 コード SK-WIRE-NEO3X400-3P 4-11 3Φ4P200m巻 コード SK-WIRE-NEO3X200-3P ●400m巻重量: 2.7kg ●200m巻重量: 1.8kg ●導通性: ★★★★★ ●UVカット仕様	4-12 2.5Φ5P200m巻 コード SK-WIRE-PWLN2.5X200 ●500m巻重量: 2.7kg ●400m巻重量: 2.3kg ●200m巻重量: 950g ●導通性: ★★★★★ ●UVカット仕様
		4-13 2.5Φ5P400m巻 コード SK-WIRE-PWLN2.5X400 4-14 2.5Φ5P500m巻 コード SK-WIRE-PWLN2.5X500

スタークラステープ	スーパーポリワイヤー	ロングポリワイヤー	極太キングポリワイヤー
4-15 12mm400m巻 コード SK-WIRE-TAPE-STCLS12X400 ●400m巻重量: 2.7kg ●導通性: ★★★★★ ●UVカット仕様	4-16 スーパーポリワイヤー コード KD-WIRE-SP400 ◎6P 400m 導線6本 径3mm ◎極太径0.3mmタイプの導線(ステンレス線)を使用	4-17 ロングポリワイヤー コード KD-WIRE-LONG400 ※UV対策品 ◎6P 400m 導線6本 径3mm ◎0.19mmスズメッキ鋼線3本、 ◎0.3mmステンレス線3本	4-18 極太キングポリワイヤー コード KD-WIRE-KING300 ◎3P 300m 銅線6本 径3.5mm ◎0.47mmの極太ステンレス線3本



●ポビン用ハンドル使用可



●ポビン用ハンドル使用可

5-1 パワーポリワイヤー

コード KD-WIRE-PW400
 ◎6P 400m 導線6本 径3mm
 ◎0.3mmスズメッキ線3本、ステンレス鋼線3本
 ◎抵抗値は脅威の0.1Ω/mを実現

5-2 ニューポリワイヤー400m

コード KD-WIRE-NEW400
 ◎6P 400m 導線6本 径3mm
 ◎極太タイプの導線(径0.3mmステンレス線)を使用。



5-3 ブルーリボンワイヤー400m

コード KD-WIRE-RBN400-BLU
 ◎イノシシが識別できるブルー、幅7mmで良く目立つ
 ◎抵抗値0.07Ω/m
 ◎アルミ合金線0.25mm×9本+ステンレス線0.15mm×1
 ◎縦線入りで断線対策もOK



5-4 ブルーリボンワイヤー200m

コード KD-WIRE-RBN200-BLU

高張力線

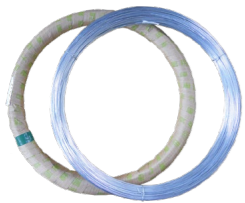

公共牧場や集約放牧を志向される酪農家さんたちに多用される恒久電気さく用のワイヤーです。硬く扱いが難しいので、右の線線器を使って繰り出します。

5-5 高張力線#12

コード KD-WIRE-HI-#12-25K

5-6 高張力線#14

コード KD-WIRE-HI-#14-25K



5-7 ワイヤー線線器

コード KD-REP-CLP-LA
 高張力線の繰り出しに便利

接続金具



5-8 ポルコン8(接続金具)

コード KD-BL-CNT-8
 ボルト型コネクター硬い電柵線の接続やUGケーブルの接続に使用します。
 寸法: 24×26mm 重量: 26g

接続金具

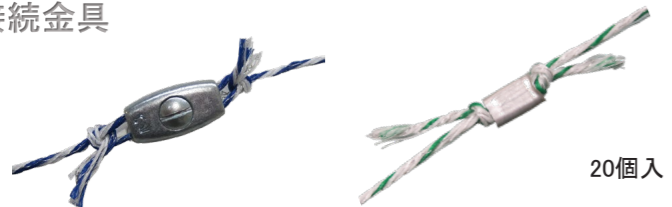

5-9 ロープコネクター(接続金具)

コード SK-CN-ROPE-POL-WIRE
 ポリワイヤーの接続金具、3mmまで使用可能です。
 寸法: 28×11mm 重量: 17g

5-10 ポリワイヤー用圧着端子

コード SK-TM-POL-WIRE-SET
 ポリワイヤーの接続金具、ペンチ等で圧着して使用します。径3.5mmまで使用可能。寸法: 28×11mm 重量: 17g



5-11 平行連結金具M

コード KD-HEI-JNT-CLP-M
 ジョイナー機構が一方からしか線を差し込めず、逆方向の力に対してロックされるので外れません。
 寸法: 20×10×40mm 重量: 25g

巻取器・リール



ポビンは別売

5-12 ポビン用ハンドルのみ

コード KD-PL-BOBIN-HAND
 品名の上に●印のついたワイヤーのポビン専用のハンドルで、簡易リールに早変わり!

巻取器・リール



5-13 巻取器 据置型 ポビン付

コード SK-WINDER-A-SET/BOBIN

5-14 ポビン A型(深溝仕様)

コード SK-BOBIN-A

5-15 巻取器 据置型 ポビンなし

コード SK-WINDER-NO-BOBIN

ニュービックワイヤー・ポリワイヤー・NEO・パワーラインワイヤーのポビンが装着出来ます。



5-16 スーパーリールコンプリートEU

コード SK-REEL-CMP

首掛け式巻取器
 ポリワイヤー・テープワイヤー等を巻き取るのに便利です。

5-17 スーパーリール用スベアポビンEU

コード SK-REEL-CMP-BOBIN



6-1 イージーポールⅡ

コード SK-POLE-EASY2-MLD-069A1

ステップ、碇子付ガラスポール。有効長96cm、中2段は簡単に高さを変えることが出来ます。

6-2 イージーポールⅡ用碇子

コード SK-GAI-EASY2-MLD-094



6-2 テールポール 1100

コード KD-TAIL1100

架線部が豚の尾の形をしたストリップグレーディング用ポール。架線部は白。フット部は平型です
 全長: 1100mm 重量: 490g



6-3 プラバトン

コード KD-PBT-***

2段用: 40×40×950mm
 3段用: 40×40×1250mm
 4段用: 40×40×1500mm

プラバトンは地中に打ち込まず、ワイヤーの緊張によって宙ぶらり状態で起立する支柱です。
ワイヤーを強く緊張するため高張力線を使用し、端末の碇子も強度のあるコーナー碇子白を使います。
 物理的機能のある電気さくに使われます。詳細はお尋ねください。

バトン用ワイヤー・碇子 P13もご参照ください。

6-4 高張力線#12

コード KD-WIRE-HI-#12-25K

6-5 コーナー碇子 白

コード SK-GAI-CN-WHI



6-6 電牧ポールセット

コード KD-DB1360-SET
 φ25.4の電牧支柱とポール碇子1個のセット

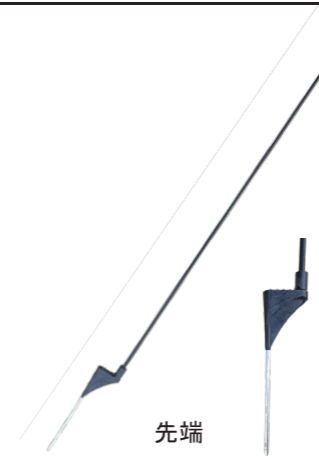

6-8 グラスポールN13

コード KD-GLS10*1350-N13
 ラクリップ10型をセットして使う、ステップ付きガラスポール

ラクリップは別売りです



6-9 ラクラクポール

コード KD-RAKU1040-8
 ステップと架線フックのついた、施工性抜群の支柱

地下ケーブル

※UGケーブルは、電気柵電源装置から柵までの配線やゲートの工作時の地中配線等に使用します。

※地中に埋設する場合は、保護管等を使用して下さい。

※割高になりますが、切り売りも可能です。

6-7 ポール碇子(追加用)

コード KD-GAI-POLE-SET



1.6mmめっき鉄線に高耐久のHDPEを被覆。
 100m巻

6-10 地下(UG)ケーブル 1.6mm100m巻

コード KD-UND-CBL-100M



2.5mmめっき鉄線に高耐久のHDP Eを被覆。
 100m巻/重量

6-11 地下(UG)ケーブル 2.5mm100m巻

コード KD-UND-CBL-100M*2.5



2.5mmめっき鉄線に高耐久のHDP Eを被覆。
 25m巻/重量: 2.1kg

6-12 UGケーブル 2.5mm25m巻

コード SK-CBL-UG-25M



2.5mmめっき鉄線に高耐久のHDP Eを被覆。
 50m巻/重量: 3.8kg

6-13 UGケーブル 2.5mm50m巻

コード SK-CBL-UG-50M

熱可性樹脂とガラス繊維強化樹脂(FRP)が複合化した高品質複合管 グラスポール

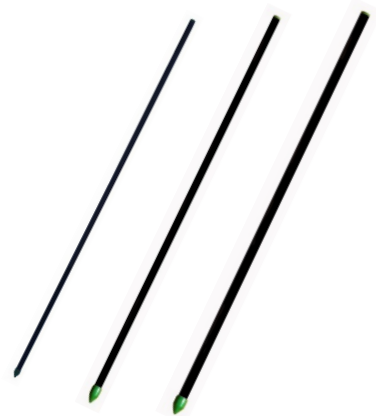

グラスポール(GSポール)			
7-1	寸法: 14φ × 1100mm × 195g	7-5	寸法: 20φ × 1800mm × 353g
コード	SK-POLE-GS14X1100	コード	SK-POLE-GS20X1800
7-2	寸法: 14φ × 1500mm × 255g	7-6	寸法: 25φ × 1500mm × 560g
コード	SK-POLE-GS14X1500	コード	SK-POLE-GS25X1500
7-3	寸法: 14φ × 1800mm × 303g	7-7	寸法: 25φ × 1800mm × 655g
コード	SK-POLE-GS14X1800	コード	SK-POLE-GS25X1800
7-4	寸法: 20φ × 1500mm × 290g	14φ: 1束=50	
コード	SK-POLE-GS20X1500	20φ: 1束=50	
		25φ: 1束=25	

グラスポール専用 GSクリップ(SUS)

各サイズ50個入



7-8	GSクリップ14φ用
コード	SK-CLIP-GS14
7-9	GSクリップ20φ用
コード	SK-CLIP-GS20
7-10	GSクリップ25φ用
コード	SK-CLIP-GS25



7-11	P1(ピーワン)碍子
コード	SK-GAI-P1-16-25
16φ~25φ支柱兼用 線は、フリーと緊張も出来ます。 寸法: 90 × 40mm 重量: 35g 1C/S=50	



7-12	チョーハンドル
コード	SK-HNDL-CHO
蝶ネジ回し、2号碍子や、P1碍子の 取付が楽々 寸法: 135 × 20 × 64mm 重量: 178g	

コーナー・エンド碍子



7-13	エッグコーナー インシュレーターボルト型
コード	SK-GAI-CN-EGG-IR
コーナー碍子(ボルトタイプ) 樹脂部は回転します 寸法: 43 × 57 × 100mm(30mm) 重量: 62g 1C/S=25	



7-14	エッグコーナー インシュレータースクリュー型
コード	SK-GAI-CN-EGG-WD
コーナー碍子(スクリュータイプ) 樹脂部は回転します 寸法: 43 × 57 × 100mm(30mm) 重量: 52g 1C/S=25	



7-15	コーナー碍子 白
コード	SK-GAI-CN-WHI
ガラス繊維入りポリエステル樹脂製 寸法: 37 × 37 × 75mm 重量: 39g 高張力線やSUSワイヤーに最適 1袋=25	



7-16	ラージエッグインシュレーター
コード	SK-GAI-CN-END-EGG-BLK
ポリエステル樹脂製 寸法: 55 × 67mm 重量: 34g エンド工作に最適 1袋=25	

鉄柱用碍子



7-17	アングル碍子
コード	KD-GAI-ANGLE-T
鉄柱用(ボルトタイプ) 樹脂製 40 × 80mm(ボルト部分5mm) 有効軸: 38mm	



7-18	リング碍子 (ボルト)
コード	SK-GAI-RING-IR
鉄柱用(ボルトタイプ) 樹脂製 全長: 92mm 重量: 30g ボルト径6mm × 長35(24)mm 1袋=25	



7-19	ラージスロット碍子(ボルト)
コード	SK-GAI-SLOT-IR-L
鉄柱用(ボルトタイプ) 樹脂製 全長: 83mm 重量: 32g ボルト径6mm × 長39(24)mm 1袋=25	

スプリングポール用碍子



7-20	SP碍子
コード	KD-GAI-SP
スプリングポール専用の碍子です。	

木柱用碍子



8-1	ポリレス碍子
コード	SKP-GAI-P-LES
木柱用(スクリュータイプ)樹脂製 全長: 64mm 重量: 20g 木ネジ径6mm × 長28mm 1C/S=100	



8-2	ポリA碍子
コード	KD-GAI-PL-A
木柱用(スクリュータイプ)樹脂製 40 × 80mm(ボルト部φ5mm) 25個/袋 300個/箱	



8-3	リング碍子 (スクリュー)
コード	SK-GAI-RING-WD
木柱用(スクリュータイプ)樹脂製 全長: 95mm 重量: 24g 木ネジ径6mm × 長38(20)mm 1袋=25	



8-4	ラージスロット碍子
コード	SK-GAI-SLOT-WD-L
木柱用(スクリュータイプ)樹脂製 全長: 84mm 重量: 26g 木ネジ径6mm × 長39(23)mm 1袋=25	



8-5	ウッドクロウ碍子
コード	KD-GAI-WD-POST-CLW
U字釘(ステップル:別売)で木に打ち 付けます。 40 × 85mm 25個/袋	



8-6	ピンロック碍子
コード	KD-GAI-PIN-LOCK
U字釘(ステップル:別売)で木に打ち 付けます。 50 × 90mm 25個/袋	

その他の碍子



8-7	アーム碍子
コード	KD-GAI-ARM
金網や高張力線に引っ掛けて固定し ます。50個/袋	



8-8	ロッドポスト碍子
コード	KD-GAI-ROD-POST
φ6~16mmの支柱に対応。 25個/袋	

ゲート関連用品



※付属のゲートアンカーは木柱用で
す。グラスポールをご利用の場合は、
このページ最下段のGSゲートアンカー
をご利用ください。その他の杭を使う場
合はご相談ください。

8-9	スプリングゲート8m
コード	KD-SPR-GT-8M

8-10	スプリングゲート5m
コード	KD-SPR-GT



収縮性と電気導通性のある特殊
ロープを使用したゲートシステムで
す。ゲート幅3.5~7m。
重量: 360g

8-11	ラクラクゲート
コード	KD-RAKU-GT



出入口用絶縁ハンドル
金属部はステンレス製です。
クローズパネは硬めです。
寸法: 240 × 70(35)mm
重量: 115g 1袋=5

8-12	プレミアムゲートハンドル
コード	SK-GT-HAND-PREM-RED



8-13	ゲートハンドル取付用碍子
コード	KD-GAI-GT-HAND
木柱用のゲートアンカー 釘やステーブルで取付けます。 寸法: 85 × 68 × 55mm 重量: 73g 1袋=10	



8-14	ゲートハンドル黄SUS(弱パネ)
コード	KD-GT-HAND-YEL-S
出入口用絶縁ハンドル 金属部はステンレス製、パネは柔ら かく、使いやすいタイプ。	



8-15	ゲートハンドル ブラック
コード	SK-GT-HAND-EUR-BLK
出入口用絶縁ハンド。 プラスチック製でクローズパネが入っ ています。パネは硬めです。 寸法: 240 × 70(35)mm 重量: 115g 1袋=5	



8-16	ゲートハンドルオープンパネ
コード	SK-GT-HAND-EUR-OPN-*
出入口用絶縁ハンドル プラスチック製でパネはオープンパ ネが入っています。 色は5色黄、橙、桃、紫、緑 寸法: 240 × 70(35)mm 重量: 155g 1袋=5	

ゲート関連用品

MIRAINOAGRI2023/2024



16~25mmポールに使用可能
寸法:92×90×40mm
重量:44g 1C/S=50

9-1 ゲートアンカーP型
コード SK-GA-SET-P



グラスボール専用ゲートアンカー
GSゲートアンカー14φ用重量:10g
GSゲートアンカー20φ用重量:11g
GSゲートアンカー25φ用重量:13g

9-2 GSゲートアンカー
コード SK-GA-GS**



木柱用のゲートアンカー。木ねじが
インサートされています。
90×88×42mm 55g 1袋=10

9-3 EUゲートアンカー44248
コード SK-EUR-GA

柵線管理用品・電源周辺用品



高張力線用のラチェット式の緊張
器具。

寸法:125×65×60mm 重量:176g

9-4 ワイヤーストレナー
PA8
コード SK-STRN-WIRE

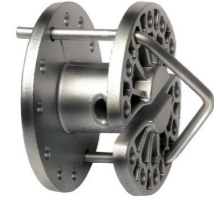

高張力線やスチールワイヤーを架線した後にピンと張るのに使用
します。

寸法:40×65mm 重量:100g

9-5 緊張器丸型(イージーウェイ)
コード KD-TEN-CLP-M



寸法:500×180×12mm 重量:785g

9-6 ワイヤータイトハンド
コード KD-WIRE-TEN-HAND



ポリワイヤー用の緊張具

寸法:35×86mm

9-7 簡易緊張器C型
コード KD-TEN-CLP-C



出力検電器、2桁デジタル表示
9.9KV(9900V)まで表示可能です。
内蔵電池:角型乾電池9V
寸法:155×75×22mm 重量:210g

9-8 デジタルボルトテスター
コード KD-TESTER-DB



出力検電器
五段階ネオン表示2000-8000V
寸法:175×30×20mm 重量:74g

9-9 パワーチェックテスターPAT
コード KD-TESTER-PT-PAT



フェンス警報灯2段階設定で、柵線
電圧が1500V/3000V以下で点滅警告
します。内蔵電池:ボタン電池
寸法:130×60×30mm 重量:65g

9-10 フェンスアラート
コード KD-FE-ALERT



フェンスに5cm近づけて電気が来て
るかを、音で確認できます。
電池付(12V乾電池)
寸法:35×48×15mm 重量:24g

9-11 フェンスチェッカー
コード SK-ELS-FENS-CHK

避雷器



電牧配線を途中で遮断するとき使
用します。牧区を小分けしたり、電牧
器が離れた場所に置く場合、柵の所
に設置すると大変便利です。

寸法:120×67×55mm 重量:152g

9-12 カットアウトスイッチ
コード KD-SW-CUT-OUT



上 9-13 ユーロライトニングチョーク
コード SK-HRI-CHK

中 9-14 避雷器セット
KD-ARRESTER-SOC

下 9-15 ユーロライトニングアレスター
コード SK-HRI-LST

電気柵への落雷による過電流から電牧
器を守る装置、過電流を直接グラウンドに導
きます。
※全ての落雷を回避できる物ではあり
ません



危険表示板の設置は電気さくを
使用するうえでの法的な義務で
す。

9-16 危険表示板
コード KD-KIKEN-BOARD-YEL-H

電源・その他

MIRAINOAGRI2023/2024



電牧器用電池、ユーガードジャガ
ータイプ交換用電池です。
寸法:180×120×90mm
重量:1.3kg

9-13 12Vジャガーアルカリ乾電池
コード SK-BAT-JAGER12V

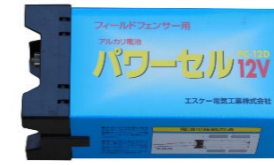

単1アルカリ電池8個入り
ケースのみも販売しています。

9-15 パワーセル12V
コード SKP-BAT-PACK-PWC

ディープサイクル型
バッテリー



EB35:L236×D127×H200(227)mm 14kg ビビット1000適合
EB65:L303×D170×H201(228)mm 約25kg ビビット2000適合
EB100:L406×D173×H209(241)mm 34.4kg ビビット3000適合

10-2 バッテリーEB35
コード KD-BAT-EB35-LL
10-3 バッテリーEB65
コード KD-BAT-EB65-LL
10-4 バッテリーEB100
コード KD-BAT-EB100-LL



L185×D125×H175mm
◎重量:8kg
◎適合電牧器:S35・S60・AN90S

10-1 12Vバッテリー
34A-19L
コード KD-BAT-34A19L



H99×W151×D65mm
◎重量:2.5kg
◎適合電牧器:S500S(10w)

10-5 ポータブルバッテリー12V LP12
コード KD-BAT-PTB-LP12-8.0



10-11 バッテリーBOX100
コード KD-BATBOX-100-BUSH



ユーガード・EセンサーII・ミニプラス
用外部バッテリー接続コード組パッテ
リーに接続する際に使用します。
寸法:ケーブル長2m 重量:160g

10-10 ニコ型外部バッテリー
接続コード組
コード SKP-COD-BAT/CLP

ソーラーパネルは14-80W全て過充電防止機能付



H350×W310×D35mm
BB1000S適合 ◎角度調整架台付
◎最大出力:14W ◎バッテリーケー
ブル逆接続保護機能付 ◎スタンド
パイプ付

10-6 ソーラーパネル14W



H350×W538×D35mm
BB2000S適合 ◎角度調整架台付
◎最大出力:27W ◎バッテリーケー
ブル逆接続保護機能付 ◎スタンド
パイプ付

10-7 ソーラーパネル27W



H532XW508XD35mm
◎BB3000S適合 ◎角度調整架台
付 ◎最大出力:40W ◎バッテリー
ケーブル逆接続保護機能付 ◎ス
タンドパイプ付

10-8 ソーラーパネル40W

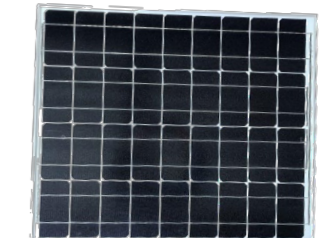

H778XW660XD35mm
BB6000・BB6000i適合 ◎最大出力:
80W ◎バッテリーケーブル逆接続保
護機能付 ◎架台付き

10-9 ソーラーパネル80W



10-13 UP用電気柵
設置杭 鍵付
コード SKP-POLE-UP-
SET/ANT-TFT

電気柵設置杭
ヘリオス・ユーガード・
EセンサーIIを設置する際に使
用します。取付金具に鍵がかけ
れます。下段に回転防止ピン付
です。

寸法:46φ×1600mm
重量:2.5kg

10-14 盗難防止用支柱
(ビビット用)
コード SKP-POLE-PEL-
SET/ANT-TFT

ビビットシリーズ用の鍵付
きの盗難防止型設置杭で
す。

寸法:46φ×1600mm
重量:2.5kg



簡単施工の線間渡用リード線と線
のバイパスに便利
寸法:リード長90cm 重量:60g

10-15 ジャンパーリード 2段型
コード SKP-JLD-2

ソーラースタンドパイプ
設置状況(14W)



オリジナル牧柵支柱

北原電牧時代からの伝統のオリジナル牧柵支柱は杭幅の異なる2タイプ。

幅広(W60mm)タイプは公共牧場用パスチャーポストの普及版として開発されたシルバーワイドポスト。
細身(W47mm)タイプは酪農家さんに人気のシルバーポスト、その強化版がフィールドポストです。

長さはオーダー可能ですが、1700-1800が一般的であり、パスチャーポストとシルバーポストは3段、4段張用の架線金具付のセットがあります。

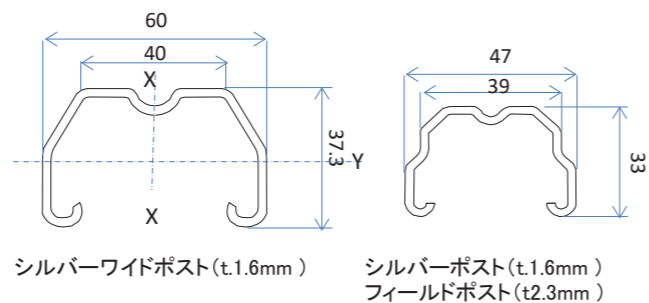

各ポストの強度比較(断面係数)

	シルバーワイド	フィールドポスト	シルバーポスト	C形鋼t.1.6
断面係数Zx	3.99	3.15	2.2	3.88
断面係数Zy	2.07	1.57	1.23	1.22



1700mmのシルバーポストに段数分のプレス加工を施し、段数分のバブプレートとセットしたものです。
3Pが三段、4Pが4段用です。
プレス位置は右図のとおりです。

※有刺鉄線はセットに含まれません。
重量:約2.2kg

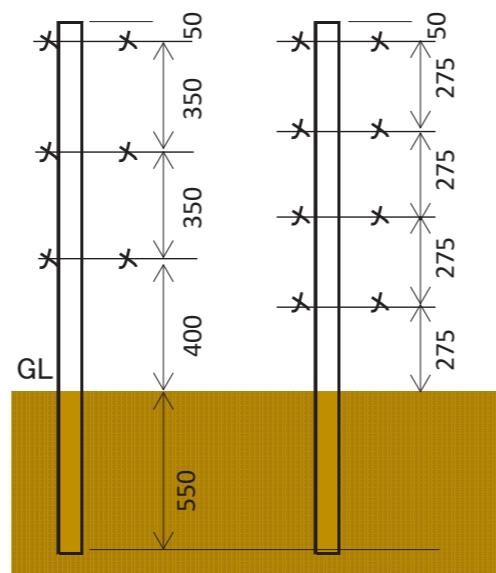

11-1 シルバーポスト3P

コード KD-S1700-3P-Z-BP

11-2 シルバーポスト4P

コード KD-S1700-4P-Z-BP

1800mmのシルバーワイドポストに段数分のプレス加工を施し、段数分のバブプレートとセットしたものです。
3Pが三段、4Pが5段用です。
プレス位置は右図のとおりです。

※有刺鉄線はセットに含まれません。
重量:約3.3kg

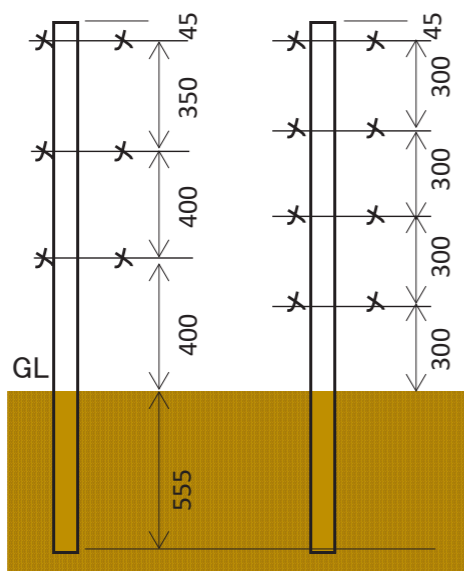

11-3 シルバーワイドポスト3P

コード KD-SWP1800-3P

11-4 シルバーワイドポスト4P

コード KD-SWP1800-4P

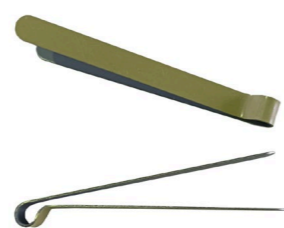

100個入と1000個入があります。

11-5 バブプレート

コード KD-BP*100H

11-6 バブプレート

コード KD-BP*1000H

耐久性 SS ランク

亜鉛めっき有刺鉄線
※公共牧場事業等で多く使用されています。
◎約250m/巻
◎亜鉛めっき(270g/m²以上)
◎#14(2.0)刺ピッチ4" (102mm)
◎重量: 20.7kg



耐久性 SS ランク

亜鉛めっき有刺鉄線
※公共牧場事業等で多く使用されています。
◎約260m/巻
◎亜鉛めっき(270g/m²以上)
◎#14(2.0)刺ピッチ5" (127mm)
◎重量: 19.6kg



12-1 SSゴールド4"

コード KD-WIRE-SG-#14-4

12-2 SSゴールド5"

コード KD-WIRE-SG-#14-5

耐久性 A ランク

高張力有刺鉄線・箱入り
◎約250m/巻
◎亜鉛めっき(200g/m²以上)
◎#16(1.6)刺ピッチ4" (102mm)
◎重量: 12.0kg



耐久性 B ランク

亜鉛めっき(3種)有刺鉄線
◎約270m~280m/巻
◎亜鉛めっき3種(85g/m²以上)
◎#14(2.0)刺ピッチ3" (76mm)
◎重量: 25.0kg



12-3 ハイテンパーブ

コード KD-WIRE-HB-#16-4-250M

12-4 一般有刺鉄線G3

コード KD-WIRE-#14-3-G3

耐久性 C ランク

亜鉛めっき(2種)有刺鉄線
◎約270m~280m/巻
◎亜鉛めっき2種(23g/m²以上)
◎#14(2.0)刺ピッチ3" (76mm)
◎重量: 25.0kg



耐久性 C ランク

◎放牧用有刺鉄線
◎約250m/巻
◎亜鉛めっき2種(23g/m²以上)
◎#14(1.9)刺ピッチ4" (76mm)
◎重量: 17.0kg



12-5 一般有刺鉄線G2

コード KD-WIRE-#14-3-G2

12-6 シルバーパーブ(250m)

コード KD-SLV-BARB-250M-4

耐久性 C ランク

箱入りだから持ち運び楽々!
保管に便利!!
◎約100m/巻
◎放牧用有刺鉄線
◎亜鉛めっき2種(23g/m²以上)
◎#14(1.9)刺ピッチ3" (76mm)
◎重量: 7.95kg



12-7 シルバーパーブ100

コード KD-SLV-BARB-100M-4



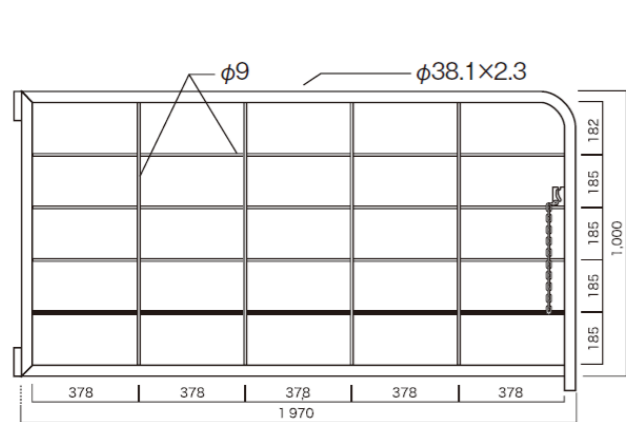

- 13-1** マルチゲート1500 ヒンジ/チェーン付
コード KD-MLT1500-HG/CHN W=1470mm
- 13-2** マルチゲート2000 ヒンジ/チェーン付
コード KD-MLT2000-HG/CHN W=1970mm
- 13-3** マルチゲート2500 ヒンジ/チェーン付
コード KD-MLT2500-HG/CHN W=2470mm
- 13-4** マルチゲート3000 ヒンジ/チェーン付
コード KD-MLT3000-HG/CHN W=2970mm
- 13-5** マルチゲート3500 ヒンジ/チェーン付
コード KD-MLT3500-HG/CHN W=3470mm

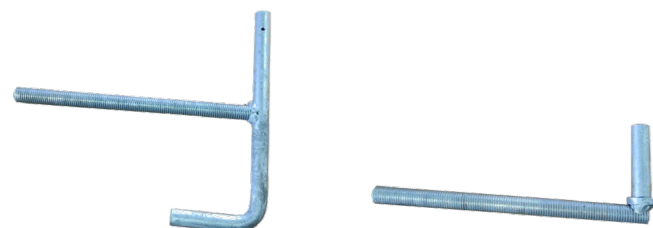

- 13-6** 木柱φ20用ヒンジ(上) 13-7 木柱φ20用ヒンジ(下)
コード KD-HG-L-20-MD-N-H 13-8 48.6用ヒンジバンドセット 13-9 60.5用ヒンジバンドセット
コード KD-HG-L-20-DW-H 13-8 KD-BAND-HG48-SET 13-9 KD-BAND-HG60-SET

円形草架



- 13-10** 円形草架 径2000×H1300 どぶめっき仕上
コード KD-RLK
- 13-11** 円形草架セパレート式 径2000×H1300 どぶめっき仕上
コード KD-RLK-SET
- 13-12** 円形草架シート用フレーム 径2000×H1300 どぶめっき仕上
コード KD-RLK-ST-FL

恒久電牧柵資材 (バトン)

“折れる”を克服 絶縁木の雪害による破損の欠点を克服しました!

2段用: 40×40×950mm
3段用: 40×40×1250mm
4段用: 40×40×1500mm

※他のサイズ、段数も可能ですので、お問合せ下さい。

- 13-13** プラバトン 950 2段
コード KD-PBT950-2
- 13-14** プラバトン 1250 3段
コード KD-PBT1250-3
- 13-15** プラバトン 1500 4段
コード KD-PBT1500-4

バトンとは?

高張力鋼線を電牧線として使う場合に強く緊張したワイヤーの間隔を保持するための中間杭で、土中に打ち込む必要がありません。この構造を利用して、積雪期には緊張を緩めて杭ごと倒して雪に埋めることが出来、春秋の管理が大変楽です。



バトンとワイヤを固定する金具

- 13-16** ワイヤータイ
コード KD-WIRE-TIE



- 14-1** カウショッカーVR カウトレーナー専用電源装置 出力コントロール付 寸法: 290×150×95mm 重量: 2kg
コード SKS-ENG-CSHK-VR
- 14-2** ビビット500 ショックコントローラーとセットでカウトレーナー用での電牧器としてご利用いただけます
コード KD-BB500-CORD
- 14-3** ショックコントローラー-BB500用 ビビット500のパワーをカウトレーナーに適した電圧に調整します
コード KD-CWT-SHOCK-CTR
- 14-4** SUSワイヤー-2Φ100m巻 カウトレーナー母線用ワイヤー SUS製φ2mm / めっきφ3mm どちらも100m巻
コード SK-WIRE-SUS2X100
- 14-5** めっきワイヤーΦ3×100m巻
コード KD-WIRE-MEK100

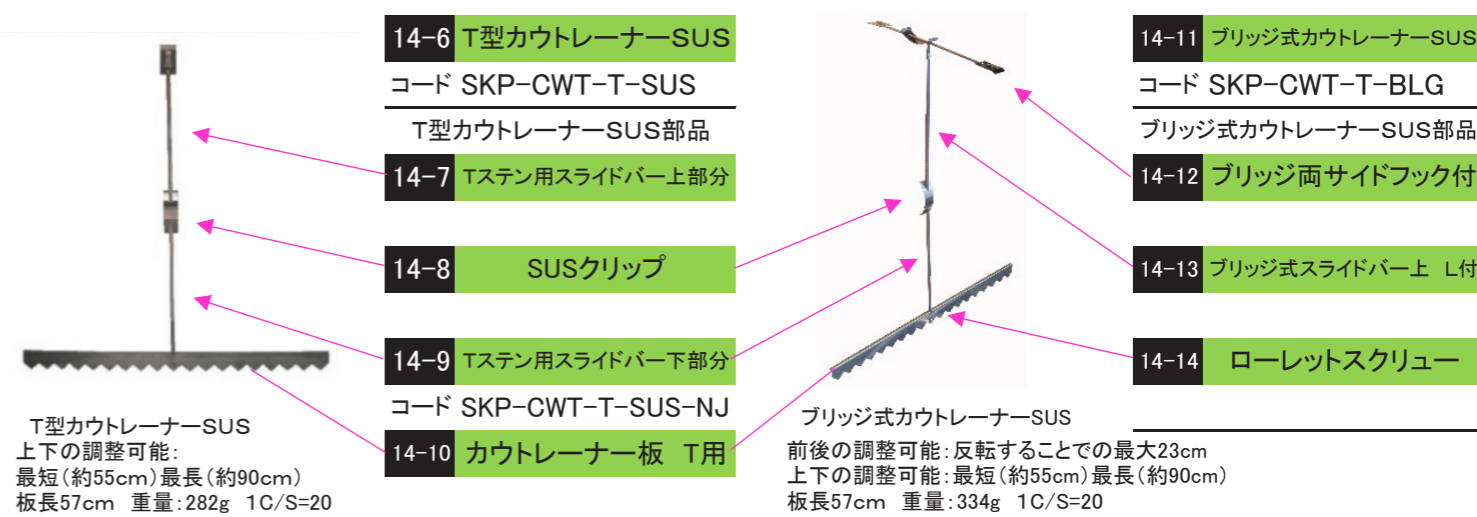

- 14-6** T型カウトレーナー-SUS
コード SKP-CWT-T-SUS
T型カウトレーナー-SUS部品
- 14-7** Tステン用スライドバー上部分
- 14-8** SUSクリップ
- 14-9** Tステン用スライドバー下部分
コード SKP-CWT-T-SUS-NJ
- 14-10** カウトレーナー板 T用
T型カウトレーナー-SUS 上下の調整可能: 最短(約55cm)最長(約90cm) 板長57cm 重量: 282g 1C/S=20
- 14-11** ブリッジ式カウトレーナー-SUS
コード SKP-CWT-T-BLG
ブリッジ式カウトレーナー-SUS部品
- 14-12** ブリッジ両サイドフック付
- 14-13** ブリッジ式スライドバー上 L付
- 14-14** ローレットスクリュー
ブリッジ式カウトレーナー-SUS 前後の調整可能: 反転することでの最大23cm 上下の調整可能: 最短(約55cm)最長(約90cm) 板長57cm 重量: 334g 1C/S=20
- 14-15** T型カウトレーナー
コード SKP-CWT-T
T型カウトレーナー部品
- 14-16** T用スライドバー上部分
- 14-17** ムーンクリップ黄
- 14-18** T用スライドバー下部分
SKP-CWT-T-NJ
T型カウトレーナー 上下の調整可能: スライド部分は鉄 最短(約55cm)最長(約90cm) 板長57cm 重量: 330g 1C/S=20
- 14-19** 鎖式カウトレーナー
コード SKP-CWT-T-CHN
鎖式カウトレーナー部品
- 14-20** 鎖(完)フック付2本組
- 14-21** カウトレーナー板
鎖式カウトレーナー 鎖長1m 板長57cm 重量: 338g 1C/S=20
- 14-22** 鎖のみ O型30m

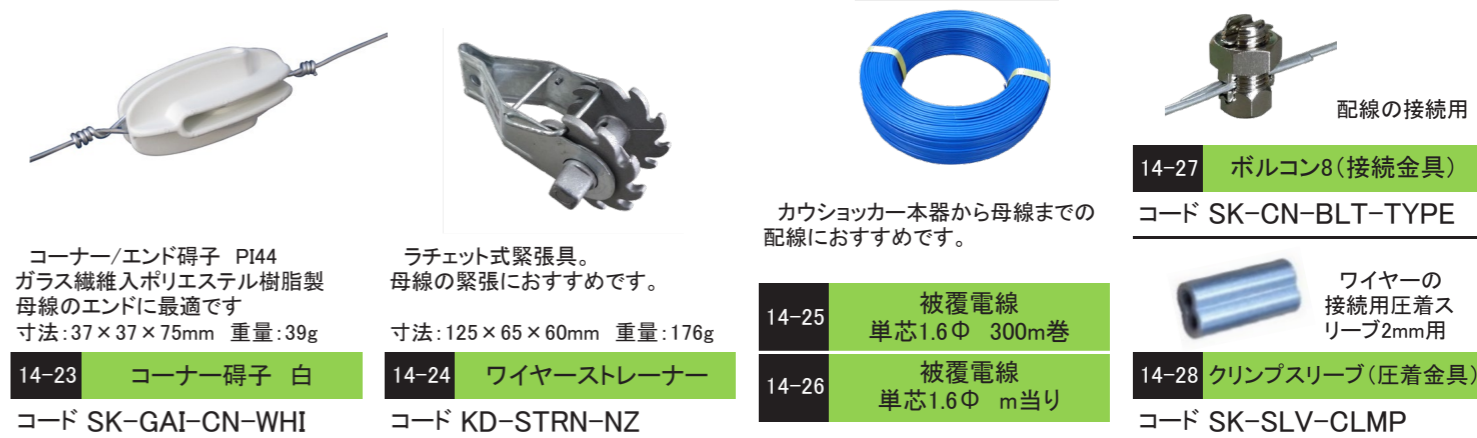

- 14-23** コーナー碍子 白
コード SK-GAI-CN-WHI
コーナー/エンド碍子 PI44 ガラス繊維入ポリエステル樹脂製 母線のエンドに最適です 寸法: 37×37×75mm 重量: 39g
- 14-24** ワイヤーストレーナー
コード KD-STRN-NZ
ラチェット式緊張具。母線の緊張に最適です。 寸法: 125×65×60mm 重量: 176g
- 14-25** 被覆電線 単芯1.6Φ 300m巻
- 14-26** 被覆電線 単芯1.6Φ m当り
- 14-27** ボルコン8(接続金具)
コード SK-CN-BLT-TYPE
配線の接続用
- 14-28** クリンスリーブ(圧着金具)
コード SK-SLV-CLMP
ワイヤーの 接続用圧着ス リーブ2mm用

カウトレーナー設置法

MIRAINOAGRI2023/2024

これは、牛が糞尿時に背中を持ち上げる習性を利用したもので、カウトレーナーで感電するのを避け、自然に糞尿位置まで下がって糞尿をするようにしつけるものです。牛が慣れて来ますと、驚くほど牛床を汚さなくなりますから牛体をいつも清潔にすることが出来ます。

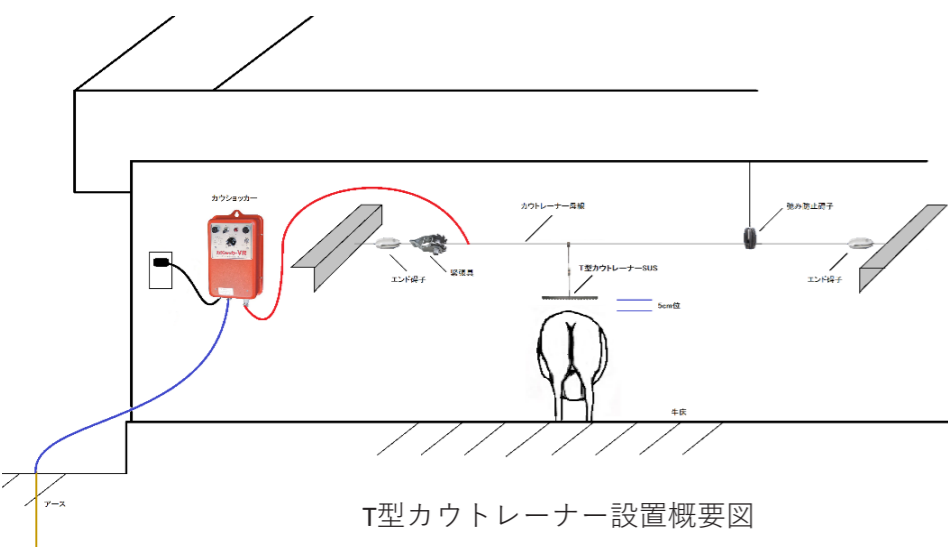

T型カウトレーナー設置概要図

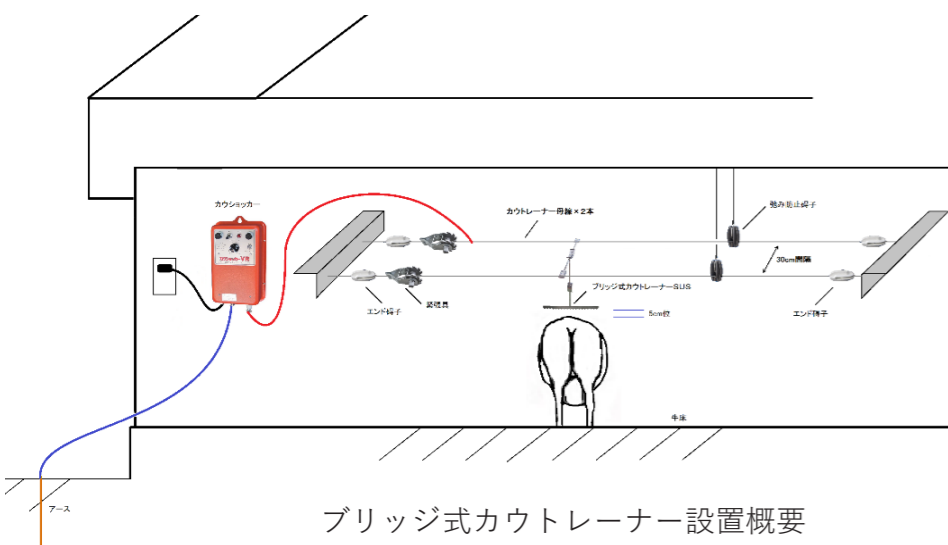

ブリッジ式カウトレーナー設置概要

ブリッジ式カウトレーナーは、個々の牛のサイズに合わせてカウトレーナー位置を決めて設置出来ます。(前後(反転)最大23cm)

- カウショックVRは、カウトレーナー専用電源装置です。電気柵には使用できません。
- アース棒は絶対に畜舎内の配管等を利用してはいけません。必ず、畜舎外に埋設して下さい。
- カウショックVRは出力可変型です。小規模牛舎から大型牛舎まで、最適な出力でご利用いただけます。出力コントロールツマミを回転させることにより、連続的に出力を可変出来ますから、最初は比較的弱い出力で、少し慣れてきたら出力を強くすると良いでしょう。
- T型カウトレーナーSUSは、オールステンレス製でSUSクリップで簡単に高さ調整ができます。フック金具を使用してますので、簡単に装着可能です。
- ブリッジ式カウトレーナーSUSは、オールステンレス製で前後上下移動可能です。前後反転させることで最大約23cm移動可能です。
- 鎖式カウトレーナーも用意してます。先端にフック金具使用してます。
- カウトレーナー母線は、2mmワイヤーが推奨です。(SUSワイヤー2Φ100m巻を御用意してます。)
- ワイヤーの両サイドは、エンド端子で絶縁して下さい。(コーナーエンド端子PI44がおすすめです。)
- 中間は、5頭に1個位の割合で弛みを防止して下さい。(牛舎に合わせて端子を選択して下さい。)
- 母線片側に緊張具等で、ワイヤーを張って下さい。(ワイヤーストレーナーがおすすめです。)

トレーナー母線取付位置
(T型カウトレーナー/鎖式カウトレーナー)
スタンションから
40~45cm位目安

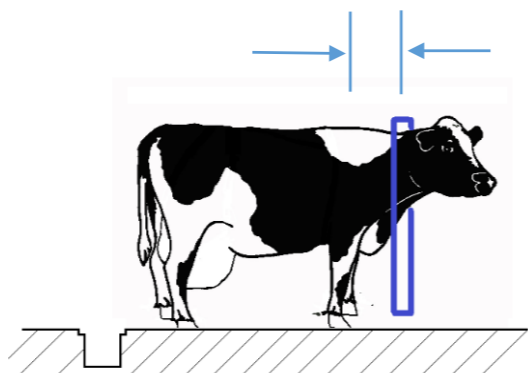

尿溝

トレーナー母線取付位置
(ブリッジ式カウトレーナー)
スタンションから
25cm位と55cm位目安の2本

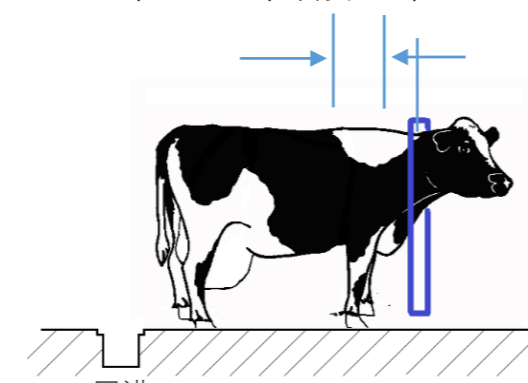

尿溝

バリカン/バリカン用替刃/手入れ用品

MIRAINOAGRI2023/2024



ハイニンガーバリカン
AC100vコード付タイプ
専用ケース付
長さ:301mm 重量:1250g
大型タイプ

16-1 ハイニンガー
エクスペリアンス
コード SK-BRKN-HNG-EXPC

ハイニンガーバリカン
コードレスタイプ
(リチウムイオンバッテリー)付
専用ケース付
長さ:300mm 重量:990g
大型タイプ

16-2 ハイニンガー
エクスプローラー
コード SK-BRKN-HNG-HND-EXPL

16-3 エクスプローラ用
バッテリーパック
コード SK-BRKN-BAT-PAK-HNG-EXPL

ハイニンガー小型コードレス
サファイアブルー 専用ケース付
(Li-ion)バッテリー2個付
寸法:204×50×41mm 重量:440g
小型タイプ

16-4 ハイニンガー小型コードレス
サファイアブルー
コード SK-BRKN-HNG-HND-SBL

16-5 ハイニンガー小型コードレス用
バッテリーパック
コード SK-BRKN-HNG-S-BAT

羊用バリカン



ハイニンガー羊用バリカン
AC100vコード付
専用ケース付
長さ:301mm 重量:1180g

16-6 ハイニンガー
エクスパート
コード SK-BRKN-HNG-EXPT-SHEEP



充電75分・連続使用約80分 長さ
172mm
付属品:刃・バッテリーカートリッジ(2
個)・充電アダプタとスタンド・アタッチ
メントコム(3/6/9/12mm)・刃カバー
・オイル+クリーニングブラシ・ホーチ・取扱
説明書

16-7 アルコウォール
コードレス
コード SK-BRKN-WAL-CLIP-CLES-BP



静音性に優れたハイテクモーター
採用、AC100Vコード付
1mmチタン刃付
長さ:185mm 重量:305g
小型タイプ

16-8 スライブバリカン
No.505Z-P
コード SK-BRKN-SLV/BLD



従来型の強靱なボディとタフなモーター
で好評、AC100Vコード付
1mmチタン刃付
長さ:198mm 重量:600g
小型タイプ

16-9 スライブバリカン
No.5500
コード SK-BRKN-SLV



静音性に優れたハイテクモーター
採用、軽量で手にフィットした形状。
スベアバッテリー1ヶ付
1mmチタン刃付
長さ:205mm 重量:300g
小型タイプ

16-10 スライブコードレス
バリカン No.556-P
コード SK-BRKN-SLV-BLK-556

ハイニンガー羊用替刃

16-11 羊用(714-151)
上刃
コード SK-BLD-HNGR-714-UP

16-12 羊用(714-020)
下刃
コード SK-BLD-HNGR-714-LO

オスター小型替刃

(標準刃) 1.6mm刃
16-13 No.10
コード SK-BLD-OSTR-#10

1.2mm刃
16-14 No.15
コード SK-BLD-OSTR-#15

(極薄刃)0.25mm刃
16-16 No.40
コード SK-BLD-OSTR-#40

(薄刃)0.5mm刃
16-15 No.30
コード SK-BLD-OSTR-#30

(極薄刃)0.2mm刃
16-17 No.50
コード SK-BLD-OSTR-#50

左)バリカン刃用冷却スプレー
(420ml)
16-18 冷却洗浄スプレー
コード SK-SPRY-COOL

右)バリカン用オイル(118ml)
16-19 オスタークリッパーオイル
コード SK-BRKN-OIL-OSTR

ハイニंगाー大型用替刃

対応機種:ハイニंगाーシリーズ
エクスペリエンス・エクスプローラー
ハンディクリッパー・コードレスクリッパー

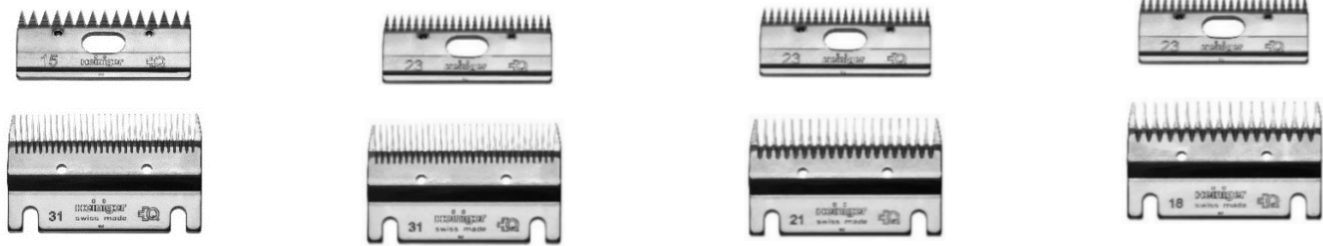

- ハイニंगाー替刃セット No.31-15 刈高:2-4mm
17-1 替刃 No.31-15
コード SK-BLD-HNGR-SET-15/31
- ハイニंगाー替刃セット No.31-23 刈高:2-4mm
17-2 替刃 No.31-23
コード SK-BLD-HNGR-SET-23/31
- ハイニंगाー替刃セット No.21-23 刈高:2-4mm
17-3 替刃 No.21-23
コード SK-BLD-HNGR-SET-23/31
- ハイニंगाー替刃セット No.18-23 刈高:2-4mm(荒刈)
17-4 替刃 No.18-23
コード SK-BLD-HNGR-SET-23/18

スライブ替刃:No.556-P/No.505Z-P/No.5500

0.1~2mm刃 上刃:ダイヤモンドカーボンコーティング 下刃:チタンコーティング 3mm以上 上刃/下刃:ニッケルボロンコーティング (防錆性、高硬度性、耐摩耗性に優れてる。)



- 17-5 1mm刃
SK-BRKN-SLV-SPR-1-TIT
- 17-6 0.1mm刃
SK-BRKN-SLV-SPR-0.1-TIT
- 17-7 0.5mm刃
SK-BRKN-SLV-SPR-0.5-TIT
- 17-8 2mm刃
SK-BRKN-SLV-SPR-2-TIT
- 17-9 3mm刃
SK-BRKN-SLV-SPR-3
- 17-10 5mm刃
SK-BRKN-SLV-SPR-5

※上記の他に、7/9/11/13mm刃が有りますお問い合わせ下さい。

ナショナルプロ用

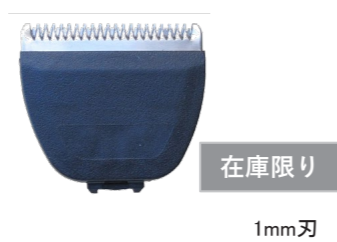

- 17-11 ナショナルプロコードレス用替刃
コード SK-BRKN-BLD-NNL

No.1870/No.1854用替刃



- 17-12 ウォールコードレス替刃
コード SK-BRKN-BLD-WAL



- 17-13 白鳥カッター #500
コード SK-CUT-HSM-CL



- 17-14 カットスペシャル替刃 #500 10枚入
コード SK-CUT-HAM-PTS-BLD-CS



- 18-1 ハンドブラシ パンチャー黄
コード SK-BRS-HAND-PATCHER
- 18-2 ハンドブラシ ソフト白
コード SK-BRS-HAND-WHI
- 18-3 ハンドブラシ バンド付
コード SK-BRS-HAND-BRW
- 18-4 グルーミングブラシ
コード SK-BRS-GRM-BLK



- 18-5 ハンドブラシ ボディ
コード SK-BRS-HAND-GER-MIX
- 18-6 ハンドブラシ 金属毛
コード SK-BRS-HAND-GER-MTL
- 18-7 ドイツブラシ ペイロン
コード SK-BRS-HAND-GER-PYRN-CRM



- 18-8 フレキシブルラバーブラシ
コード SK-BRS-RUB



- 18-9 ポリマッサージブラシ
コード SK-BRS-POL-MSG*



- 18-10 ポリ水洗ブラシ
コード SK-BRS-POL-WASH-DEC



- 18-11 スイートスクレッパー
コード SK-SCR-SS-PL-*

牛馬用毛ブラシ(高級ブラシ)



- 18-12 牛馬用毛ブラシ 大
コード SK-BRS-COW-HORSE-#13
- 18-13 牛馬用毛ブラシ 小
コード SK-BRS-COW-HORSE-NEW-S
- 18-14 国産ブラシNo.11豚毛
コード SK-BRS-COW-HORSE-#11
- 18-15 国産ブラシNo.12ナイロン
コード SK-BRS-COW-HORSE-NYRN



- 17-15 レザーシーン
コード SK-SPRY-POLISH



- 17-16 ココナッツシャンプー大
コード SK-SHAMP-OIL-CCN-L



- 17-17 ココナッツシャンプー小
コード SK-SHAMP-OIL-CCN-S



- 17-18 オーパスープ
コード SK-SHAMP-OPS

ストレス解消におすすめ

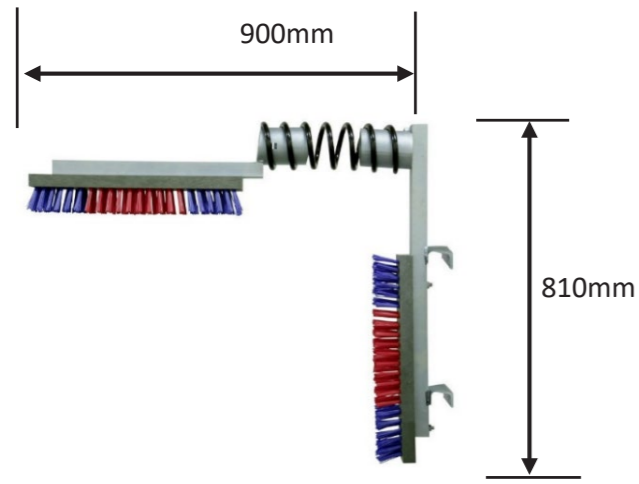

ST304
寸法:900×810×100mm 重量:14kg
(ブラシ:500×100mm 重量:1.8kg)

19-1 コンビネーションブラシ ST304

コード SK-BRS-CMB

19-2 コンビブラシ用スペアブラシ

コード SK-BRS-CMB-SPR

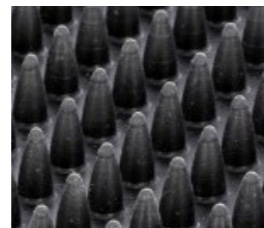
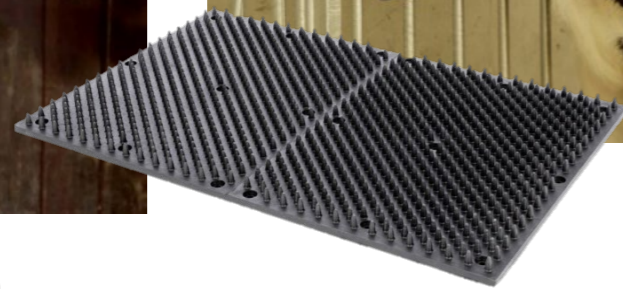

No.32689
寸法:600×400×20mm(12mm)
重量:3kg 1枚 1~2頭分
カットラインがあり、カッター等で半分にカット可能

19-3 スクラッチマット No.32689

コード 362 50210

スクラッチマットはゴム素材でできています。
柔軟で柔らかい肌触りが肌に刺激を与える心配無しに最適なケアを提供します。
安定して取り付けられるように、多数の取り付け穴があり長方形をしています。
壁や柱、柵や角周辺など様々な場所に取り付けられます。

金櫛



大 鉄 USA製 6枚刃 No.31
寸法:260×140mm 重量:290g 1C/S=10

19-4 金櫛 大 鉄 USA製

コード SK-BRS-MTL-6-STL-USA



小 ステン USA製 4枚刃 No.SS15
寸法:230×107mm 重量:195g 1C/S=10

20-1 金櫛 小 ステンレス USA製

コード SK-BRS-MTL-4-SUS-USA



大 六枚刃 国産
寸法:280×150mm 重量:307g 1C/S=5

20-2 金櫛 大 六枚刃

コード SK-BRS-MTL-6-SUS



中 五枚刃 国産
寸法:265×130mm 重量:260g 1C/S=5

20-3 金櫛 中 五枚刃

コード SK-BRS-MTL-5-SUS



小 四枚刃 国産
寸法:245×112mm 重量:219g 1C/S=5

20-4 金櫛 小 四枚刃

コード SK-BRS-MTL-4-SUS



全長255mm

20-5 金櫛六枚刃ステンレス

コード KD-BRUSH-MTL-6-S



全長235mm

20-6 金櫛五枚刃ステンレス

コード KD-BRUSH-MTL-5-S



二枚刃 皮付(新案馬櫛) 国産
寸法:270×105mm 重量:159g

20-7 汚物落とし(新案馬櫛) 二枚刃 皮付

コード SK-BRS-MTL-2-LTHR



二枚刃 木付(新案馬櫛) 国産
寸法:280×85mm 重量:176g

20-8 汚物落とし(新案馬櫛) 二枚刃 木付

コード SK-BRS-MTL-2-WD



三枚刃 木柄付 国産
寸法:265×100mm 重量:216g 1C/S=5

20-9 汚物落とし 三枚刃 木柄付

コード SK-BRS-MTL-3-WD



角型 トゲ付 No.1811 ユーロ
寸法:230×125mm 重量:277g 1C/S=12

20-10 角型金櫛 トゲ付 ユーロ

コード SK-BRS-MTL-SQ-EUR-WD/THN



一枚刃 USA製
寸法:660×35mm 重量:140g

20-11 汚物落とし 一枚刃 USA

コード SK-BRS-MTL-1-SUS-USA



全長:205mm 重量:78g ドイツ

20-12 カッサク刀 PROFI ダブル

コード SK-KSK-DBL-GER



全長:205mm 重量:77g ドイツ

20-13 カッサク刀 右 PROFI S刃狭

コード SK-KSK-R-GER



全長:205mm 重量:77g ドイツ

20-14 カッサク刀 左 PROFI S刃狭

コード SK-KSK-L-GER



全長:165mm 重量:38gユーロ

20-15 カッサク刀 両刃 小直

コード SK-KSK-DBL-EUR



全長:205mm 刃85mm
重量:130g 国産

20-16 鎌型蹄刀 両刃 木柄

コード SK-SWORD-DBL-WD



全長:355mm 幅:39mm
重量:817g ドイツ製

20-17 蹄ヤスリ ドイツ

コード SK-YASURI-GER



全長:270mm 刃:69mm
重量:380g

20-18 ナタ型蹄刀 下刃型 小

コード SK-NATA-BLD-LO-S



全長:328mm 刃:126mm
重量:523g

20-19 ナタ型蹄刀 下刃型 大

コード SK-NATA-BLD-LO-L



全長:305mm 刃:107mm
重量:453g

20-20 ナタ型蹄刀 下刃型 曲

コード SK-NATA-SQ

削蹄用品

MIRAINOAGRI2023/2024

NEW!

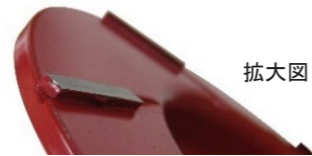

拡大図



取付参考図

外形:105mm 内径:22mm 削高:1.8mm 重量:300g
超硬ブレード使用、内径22mmのグラインダー(125)に装着可能
グラインダーは、別売です。

21-1 削蹄ディスク 6枚刃 EU コード SK-DDS-DISC-6



硬い爪でも簡単に削れます。
刃先は、0.1~0.2mm程度に調整して使用します。

21-2 電動削蹄機 全長:290mm 重量:2.3kg 9000回転/分
コード KD-DDS

21-3 電動削蹄機用替刃 (3枚1組) 3枚1組
コード KD-DDS-BLD*3

HT-B型専用

21-4 電動削蹄機用カンナ(刃付)
コード KD-DDS-KNA-A



片刃 パーラー 105P
全長:352mm 重量:800g

21-5 爪切り 片刃パーラーA 105P
コード SK-TUME-PLR-A



両刃 ニッパー 104P
全長:352mm 重量:800g

21-6 爪切り 両刃ニッパーA 104P
コード SK-TUME-NPR-A



強力型
全長:425mm 重量:1900g

21-7 爪切り 強力型 C
コード SK-TUME-STG-C



片刃式
全長:665mm 重量:1700g

21-8 爪切り チョッパー 大
コード SK-CUT-NAIL-CHP-L



両刃式 多目的カッター
全長:490mm 重量:1290g

21-9 多目的 マルチカッター
コード SK-CUT-MLT



工事中

保定用品

MIRAINOAGRI2023/2024



両締A部品

胴締器 (両締) USA
重量:5kg

22-1 胴締器 両締 A
コード SK-DJME-R

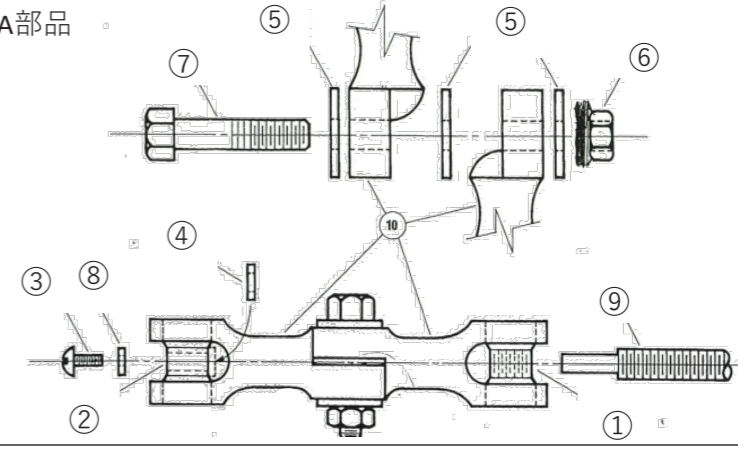

1 AK369

22-2 部品 スレードプッシング
コード SK-DJME-R-A-PTS-SB

2 AK370

22-3 部品 アンスレードプッシング
コード SK-DJME-R-A-PTS-USB

3 AK371

22-4 部品 スクリュー
コード SK-DJME-R-A-PTS-SCR

4 AK372

22-5 部品 スラストワッシャー
コード SK-DJME-R-A-PTS-SWS

5 AK373

22-6 部品 プレート
コード SK-DJME-R-A-PTS-PLT

6 AK374

22-7 部品 ナット
コード SK-DJME-R-A-PTS-NT

7 AK375

22-8 部品 ボルト
コード SK-DJME-R-A-PTS-BL

8 AK376

22-9 部品 ワッシャープレート
コード SK-DJME-R-A-PTS-WPLT

9 AK377

22-10 部品 ハンドルアッセンブリ
コード SK-DJME-R-A-PTS-HND-ASS



胴締器(片締) 鉄
重量:1.4kg

22-11 キックストップK
コード KD-WST-K



胴締器(片締) 鉄
重量:1.4kg 1C/S=10

22-12 キックストップE
コード SK-DJME-K-KS-E



胴締器(片締) ステンレス
重量:1.5kg 1C/S=10

22-13 キックストップSE
コード SK-DJME-K-KS-S



胴締器(片締) ステンレス
重量:1.9kg 1C/S=10

22-14 シャープペットキックストップ
コード SK-DJME-K-KS-SV

22-15 片締部品 ゴム C用
コード SK-DJME-K-PTS-RB-C

22-16 片締部品 ピン C用
コード SK-DJME-K-PTS-PIN

22-17 片締部品 ゴム E/SE用
コード SK-DJME-K-PTS-RB-D

22-18 片締部品 ピン E/SE用
コード SK-DJME-K-PTS-PIN-E

袋=10

6mm 1袋=10

黒のみ 1袋=10

9mm 1袋=10

脚巾保定帯 マジックテープ式
脚巾バンド長:53cm 幅:5cm
重量:229g

22-19 カウホップル DX L
コード SK-CWHP-SS-USA-21

脚巾保定帯 マジックテープ式
脚巾バンド長:48cm 幅:5cm
重量:227g

22-20 カウホップル DX M
コード SK-CWHP-SS-USA-19



脚巾保定帯 マジックテープ式
脚巾バンド長:54cm 幅:3.8cm
重量:113g

22-21 カウホップル スリッパガード
コード SK-CWHP-SG-NYRN



脚巾保定帯 マジックテープ式
脚巾バンド長:49cm 幅:3.8cm
重量:125g

22-22 ノーキック カウホップル 2VCH
コード SK-CWHP-NK-USA



脚巾保定帯 バックル式
脚巾調整バンド長:33~47cm
幅:4cm(2.5cm) 重量:370g

22-23 カウホップルリンクスII レッド
コード SK-CWHP-LKS-USA-W-ADJ-RED

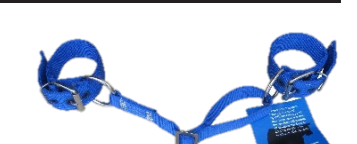

脚巾保定帯 バックル式
脚巾調整バンド長:33~47cm
幅:4cm(2.5cm) 重量:370g

22-24 カウホップルリンクスII ブルー
コード SK-CWHP-LKS-USA-W-ADJ-BLU

保定用品

MIRAINOAGRI2023/2024



鼻鉗子 鉄 ロープ/フック付
寸法:210×70mm 重量:470g

23-1 ブルリーダー ロープ/フック付
コード SK-LEAD-BULL-NP/RP/FCK



鼻鉗子 鉄
寸法:210×70mm 重量:470g

23-2 鼻鉗子 鎖ナシ
コード KD-NOSE-CLP



鼻鉗子 鉄 11cm
寸法:120×75mm 重量:148g

23-3 ドイツリード バネ付
コード SK-LEAD-GER



牛保定用補助具 亜鉛メッキ
重量:360g

23-4 もうご冠 親用
コード SK-HLD-UGKN-OYA



牛用保定用補助具 亜鉛メッキ
重量:210g

23-5 もうご冠 仔牛用
コード SK-HLD-UGKN-KO



鼻カン プラスチック
色:青/黒/橙/緑/桃
1C/S=10

23-6 牛ワッカ丸
コード SK-HNKN-UWK-*



各サイズ(太さ×直径)mm

23-7 30×35(8.8×100)

コード SK-HNKN-N-30X35

23-8 30×30(8.8×85)

コード SK-HNKN-N-30X30

23-9 28×30(7.5×85)

コード SK-HNKN-N-28X30

23-10 28×28(7.5×80)

コード SK-HNKN-N-28X28

国産

ハナカン穿孔式 真鍮製

各サイズ 1C/S=10

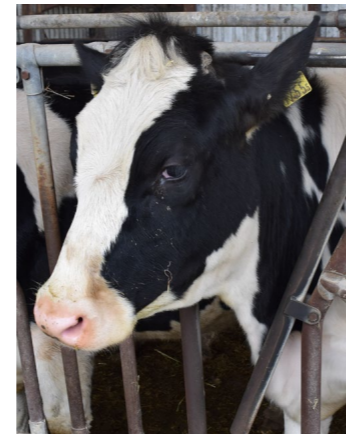

中 和牛用
寸法:10×110×10.3mm
重量:50g 1C/S=20

23-11 鳥取鼻木(白木) 中

コード SK-NOSE-WD-WHI-M

大 和牛用
寸法:10×120×115mm
重量:60g 1C/S=20

23-12 鳥取鼻木(白木) 大

コード SK-NOSE-WD-WHI-L

鳥取鼻木 (ハナカン)
プラスチック・木

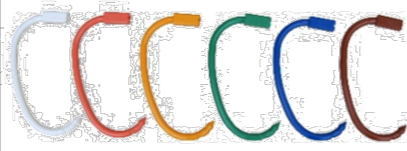

鼻カン プラスチック
色:白/橙/黄/緑/青/茶
1C/S=10

23-14 モーリング
コード SK-NOSE-MRNG-*

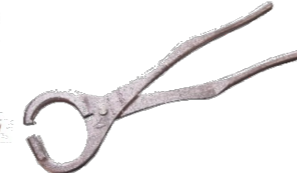

モーリング専用ハンドパンチ
先端にモーリングを装着して牛に通します。

23-15 ハンドパンチ(モーリング用)
コード SK-NOSE-PNCH-MRNG



尾吊り 重量:33g

23-16 テールホルダーCTH
コード SK-HLD-TAIL



尾押え
寸法:140×140mm 重量:205g

23-17 テールクランプ
コード SK-CLP-TAIL



鼻カン 真鍮製
(ワッシャー付ナット牛カン)

大・太
寸法:7.5×100mm
重量:128g 1C/S=10

23-13 ワッシャー付ナット
牛カン大・太

コード SK-HNKN-WS/NT-L

電気ムチ

MIRAINOAGRI2023/2024



電気ムチ本体のみ HUDX
アルカリ乾電池単二形×4本使用(電池付)
重量:900g

24-1 ホットショット本体のみ デュラプロッド
コード SK-WHIP-STG-DSW



電気ムチ本体のみ HU-HS
アルカリ乾電池単二形×6本使用(電池付)
重量:780g

24-2 電気ムチ強力型本体 HSモデル
コード SK-WHIP-STG-GRN



電気ムチ本体のみ HU-SS
アルカリ乾電池単二形×6本使用(電池付)
重量:780g

24-3 電気ムチ強力型本体 SSモデル
コード SK-WHIP-STG-RED



No.11215

ハンディタイプの電気ムチ
アルカリ乾電池単三形×4本使用(電池付)
重量:340g

24-11 マジックショックハンディ
コード SK-WHIP-ESK-MS-HDY



上記は、デュラプロッドにシャフト
RH336を組み合わせた参考図です。
左側のシャフトRH・FXと組み合わせで
きます。



上記は、HSモデルにシャフトFX32を
組み合わせた参考図です。
左側のシャフトRH・FXと組み合わせで
きます。



上記は、SSモデルにシャフトRH324
を組み合わせた参考図です。
左側のシャフトRH・FXと組み合わせで
きます。



No.11222

マジックショックハンディ専用ホルスター
マジックショックハンディを収納して、金具に
止めるタイプです、金具を外すとホルダー毎
使用できます。

24-12 ハンディ用ホルスター
コード SK-WHIP-ESK-MS-HDY-HLST



電気ムチ用シャフトのみ (RH)
ファイバーグラスRH348:長約100cm
ファイバーグラスRH336:長約70cm
ファイバーグラスRH324:長約40cm

24-4 電気ムチシャフト ファイバーグラス RH348
コード SK-WHIP-SAFT-FB-48

24-5 電気ムチシャフト ファイバーグラス RH336
コード SK-WHIP-SAFT-FB-36

24-6 電気ムチシャフト ファイバーグラス RH324
コード SK-WHIP-SAFT-FB-24



電気ムチ用シャフトのみ (FX)
フレキシブルFX52【長柄】:長約131cm
フレキシブルFX42【中柄】:長約81cm
フレキシブルFX32【短柄】:長約55cm
フレキシブルFX22【超短】:長約30cm

24-7 電気ムチシャフト フレキシブル 長柄
コード SK-WHIP-SAFT-FL-52

24-8 電気ムチシャフト フレキシブル 中柄
コード SK-WHIP-SAFT-FL-42

24-9 電気ムチシャフト フレキシブル 短柄
コード SK-WHIP-SAFT-FL-33

24-10 電気ムチシャフト フレキシブル 超短
コード SK-WHIP-SAFT-FL-22



金具をベルトに固定して、横向きでマジック
ショックハンディの取り外しをします。金具上部
に、ロックボタンがあるので押しながら、脱着し
ます。縦向きでは、脱着しません。
ホルスターに入れたままマジックショックハン
ディは、使用できません。

サブソルダー・除角用品

MIRAINOAGRI2023/2024



在庫限り	在庫限り	在庫限り	在庫限り
サブソルダー標準用 外寸25Φ 内寸19Φ 全長:70mm 重量:170g	サブソルダー用小型 外寸21Φ 内寸14Φ 全長:80mm 重量:192g	サブソルダー用大穴あり 外寸35Φ 内寸19Φ 全長:70mm 重量:247g	サブソルダー用大穴なし 外寸35Φ 全長:70mm 重量:257g
25-2 3型用チップ標準用	25-3 3型用チップ小型	25-4 3型用チップ大 穴あり	25-5 3型用チップ大 穴なし
コード SKH-SBSLD-3CHIP-REG-H	コード SKH-SBSLD-3CHIP-MIN-H	コード SKH-SBSLD-3CHIP-BIG-H	コード SKH-SBSLD-3CHIP-NO-BIG-H

ロングチップ

全長:102mm	全長:93mm 穴あき仕様	全長:93mm 穴あき仕様	コテ先
25-6 ロングチップΦ19	25-7 ロングチップΦ25	25-8 ロングチップΦ32	25-9 コテ先
コード KD-DHR-CHIP-19	コード KD-DHR-CHIP-25	コード KD-DHR-CHIP-32	コード KD-DHR-300W-KOTE

多目的電気ゴテ300W
標準チップ付(ロングチップΦ25)
30~60日程度用
全長:370mm 重量:700g

25-1 サブソルダー300W型(L)
コード KD-DHR-300W

ニューこてじゅう(仕様) 外形寸法:長225×幅175×高282mm
重量:約830g 燃焼時間:約100分(ボンベ1本) ガス消費量:150g/h
熱量:1800Kcal/h 火口径:22mm(外径) 火炎温度:1300℃
(スモールこて先×1・こて先×1)
(こて先×2)の2パターン



(スモールこて先×1・こて先×1)の組み合わせ
25-10 ニューこてじゅう式(スモール・成牛)
コード SK-DHN-N-KTJ-S-SET
(こて先×2)の組み合わせ
25-11 ニューこてじゅう式(成牛・成牛)
コード SK-DHN-N-KTJ-SET



ニューこてじゅう用
スモールこて先2ヶ組 ネジ・工具付
先端内径20mm・止血一体型
25-12 スモールこて先セット2個組
コード SK-DHN-N-KTJ-S-TIP-SET

ニューこてじゅう用
こて先2ヶ組 ネジ・工具付
直径38mm・止血一体型
25-13 こて先セット2個組
コード SK-DHN-N-KTJ-TIP-SET



ニューこてじゅう用
25-14 新ボンベセット三本組
コード SK-DHN-N-KTJ-GAS-SET



ニューこてじゅう用
25-15 スティ付トーチのみ
コード SK-DHN-N-KTJ-TORCH

ホットアイロン(仕様) 本体全長:290mm グリップ長さ:130mm
重量:834g 燃焼時間:約80分(ボンベ1本) 火口径:20Φ
火炎温度:1500℃ 熱量/h:2400Kcal
Aセット(凸こて先×1・リングこて先×1)
Bセット(凸こて先×1・凹こて先×1)の2パターン

(凸こて先×1・リングこて先×1)の組み合わせ
25-16 ホットアイロンAセット
コード SK-DHN-HIR-A
(凸こて先×1・凹こて先×1)の組み合わせ
25-17 ホットアイロンBセット
コード SK-DHN-HIR-B



ホットアイロン用
凸こて先セット2ヶ組
先端外径:35mm
25-18 凸こて先セット2個組
コード SK-DHN-HIR-TIP-CV-SET

ホットアイロン用
凹こて先セット2ヶ組
先端外径30mm
25-19 凹こて先セット2個組
コード SK-DHN-HIR-TIP-CC-SET

ホットアイロン用
リングこて先セット2ヶ組
先端外径:22mm
25-20 リングこて先セット2個組
コード SK-DHN-HIR-TIP-RNG-SET



ホットアイロン用
25-21 ガスボンベセット三本組
コード SK-DHN-HIR-GAS-SET



寸法:330×170×90mm 重量:728g
25-22 アルミケース
コード SK-DHN-HIR-CASE

除角用品

MIRAINOAGRI2023/2024

電気除角器 生後3~4ヶ月の牛用 全長240mm 重量:790g	ラインハート用小型除角チップ 外寸20Φ内寸13Φ 重量:85g	充電式除角器パデックス 一回の充電で15頭程度 除角出来ます。 除角適齢は、 生後3~4週の仔牛。 ● 充電式除角器パデックス スピーティングは、先端を押し つけるとONになり、瞬時 加熱します(約6~8秒) 寸法:250×70×40mm 重量:810g
26-1 ラインハートX50	26-2 ラインハートX50用 小型除角チップ	26-3 充電式除角器パデックス
コード SK-DHN-LH	コード SK-DHN-LH-TIP	コード SK-DHN-BD

ガスデホナーポルタルⅢ
3週目~8週目(若い角芽の高さは1cm未満)目安

(先端外径18.5mm)ラージ型 全長:248mm 重量:330g 燃料:ブタンガスライター燃料(別売)	ポルタルⅢ用チップ ラージ型 外径18.5mm	ポルタルⅢ用チップ スモール型 外径15mm	仔牛用 生後5~6ヶ月程度 開口径:約30mm 全長:320mm 重量:487g
26-4 ガスデホナー ポルタルⅢ	26-5 ポルタルⅢ用 チップ ラージ型	26-6 ポルタルⅢ用 チップ スモール型	26-7 除角器 木柄 小
コード SK-DHN-GAS	コード SK-DHN-PTS3-TIP-L	コード SK-DHN-PTS3-TIP-S	コード SK-DHN-WD

若牛用 生後6~10ヶ月程度 開口径:約50mm 全長:420mm 重量:1600g	若牛用 生後6~10ヶ月程度 開口径:約40mm 全長:420mm 重量:1560g	若牛用 生後10ヶ月程度 開口径:約40mm 全長:435mm 重量:1070g	仔牛用 生後5~6ヶ月程度 開口径:約30mm 全長:330mm 重量:630g
26-8 ナックルセーバー ExL	26-9 ナックルセーバー L	26-10 除角器 鉄柄 若牛用	26-11 除角器 鉄柄 仔牛用
コード SK-DHN-KNCL-SB-EXL	コード SK-DHN-KNCL-SB-L	コード SK-DHN-IR-L	コード SK-DHN-IR-S

除角ワイヤー USA 長さ:10m巻 重量:68g	除角用ハンドル USA ペア 中央の穴にワイヤーを通して ネジ で固定して使用します。 寸法:72×11(21)mm 重量:90g	除角ワイヤー ユーロ 長さ:12m巻 重量:85g	除角用ハンドル ユーロ ペア 中央の穴にワイヤーを通して ネジ で固定して使用します。 寸法:110×14mm 重量:240g
26-12 ソーワイヤーSTONE	26-13 ソーハンドルSTONE ペア	26-14 ソーワイヤー ユーロ	26-15 ソーハンドルHK ペア
コード SK-SAW-WIRE-10M	コード SK-SAW-HAND-P-USA	コード SK-SAW-WIRE-12M	コード SK-SAW-HAND-P

産科・治療用品

MIRAINOAGRI2023/2024

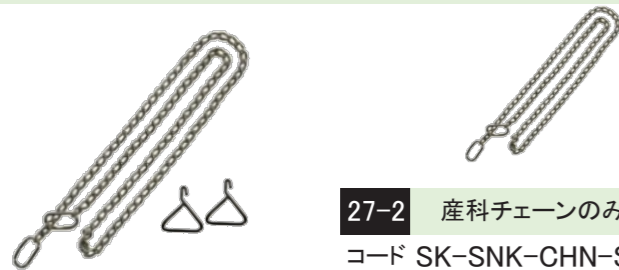

27-2 産科チェーンのみ B
コード SK-SNK-CHN-SET

産科チェーンセット
チェーン×1個 ハンドル×2個
チェーン:150cm 重量:820g

27-1 産科チェーンセット B
コード SK-SNK-CHN-SET-B



27-3 産科ハンドル B(1個)
コード SK-SNK-CHN-HAND



産科チェーンのみ
ステンレスSUS304
全長:150cm 重量:435g

27-4 産科チェーン ステンレス
コード SK-SNK-CHN-CHN-SUS-1.5M



産科ロープ
全長:130cm 重量:44g
やわらかいロープタイプです。

27-5 カールピングコードイエロー/レッド
コード SK-ROPE-CLVG-130



ロープ材質:ナイロン製
長さ18.5m ロープ太さ:8mm
重量:1.7kg

27-6 カウヘルパー
コード SK-CWHLP



産科バンド
60インチ:150cm×2.5cm×150g
30インチ:75cm×2.5cm×88g

27-7 産科バンド 60インチ 緑
コード SK-SNK-BAND-60-GRN



産科バンド
60インチ:150cm×2.5cm×120g
30インチ:75cm×2.5cm×80g

27-9 産科バンド 60インチ レッド
コード SK-SNK-BAND-60-RED

27-8 産科バンド 30インチ 緑
コード SK-SNK-BAND-30-GRN

27-10 産科バンド 30インチ レッド
コード SK-SNK-BAND-30-RED



ヘッド:強化プラスチック
メカニク:2020クラッチレバー付
シャフト:180cm スチール製
重量:6kg

27-11 カーフセーバーNo.10121 R2020
コード SK-CSB

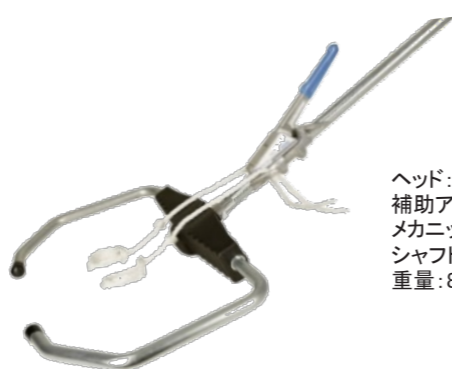

ヘッド:強化プラスチック
補助アーム付
メカニク:2020クラッチレバー付
シャフト:180cm スチール製
重量:8.8kg

27-12 カーフセーバーNo.10126 補助アーム付
コード SK-CSB/AUX-ARM



画像は、イメージです。

産科・治療用品

MIRAINOAGRI2023/2024

生まれたての仔牛をふわふわに乾かせます。



オールインワンキット 収納バック付
寸法:430×140mm 重量:700g

28-1 人工呼吸器キット USA
コード SK-VLT-USA



- 上下分割できてお掃除が簡単!
- 仔牛を入れやすい低床設計で作業もらくらく!
- 仔牛の状態が見える開閉式点検窓がついてます。

28-2 ぽかぽかウォーマー
コード SK-POKA/HEAT/MAT

ポリエチレン製
寸法:160(20)×80×122cm 重量:51kg
セラミックヒーター/人工マット付



寸法:全長157cm×幅80cm

28-3 二輪仔牛運搬車 (テント式) エアータイヤ仕様
コード SK-CAR-CY2-KO

28-4 二輪仔牛運搬車 (テント式) ノーパンタイヤ仕様
コード SK-CAR-CY2-KO-NP



1袋:100個入

28-5 イージーカット用ゴムリング
コード SK-RNG-ILST-SET



重量:388g

28-6 イージーカット (イラストレーター)
コード SK-CUT-ESY



1L

色:橙・青・桃・黄・赤・緑 (油性)

28-8 フィルテルペイント
コード SK-TPNT-*



500mL

色:橙・青・桃・黄・赤・緑 (油性)

28-9 テイルペイントスプレー
コード SK-PNT-SPR-*



重量:440g

28-10 メディーブーツ
コード SK-BOOT-MDI

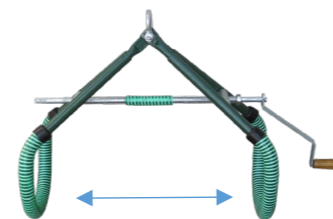

最大内幅:73cm
最大重量:900kg 重量:11.9kg

28-11 カウリフト ユーロ
コード SK-CLFT-EUR

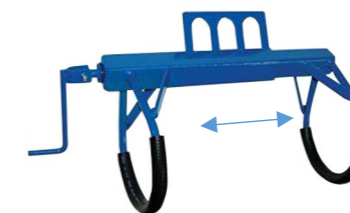

最大内幅:61cm
最大重量:900kg 重量:8.3kg

28-12 カウリフト USA
コード SK-CLFT-USA



28-13 カウリフト(両締タイプ)
コード KD-COW-LIFT-W

28-14 カウリフト用
ハンドル両締
コード KD-COW-LIFT
-HAND-W

28-15 カウリフト用
センターシャフト両締
コード KD-COW-LIFT-CS



使用の目安は生後直から6週間程度。
前側マジックテープ/後脚ゴムバンド止め

29-1 カーフジャケット
コード SK-JCKT-CF



仔牛の保温ジャケット腹巻タイプです。
前/腹:マジックテープ止め

29-2 和牛用 ペコジャン
コード SK-JCKT-BEKO-WG

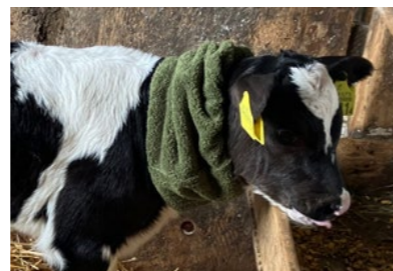

使用の目安は生後直から4カ月程度
(個体差あります)
着脱簡単、かぶせるだけ。
丸洗いOK!

29-3 仔牛用ネックウォーマー
コード SK-HEAT-NWRM-KO



◎寸法:30×30cm

29-4 ヒートストレスメーター
コード KD-METER-STR



◎寸法:30×30cm

29-5 ヒートストレスメーター仔牛用
コード KD-METER-STR-CALF

乳房保護用品



29-6 サブヒール(2ケ入り)
コード SK-SHEEL

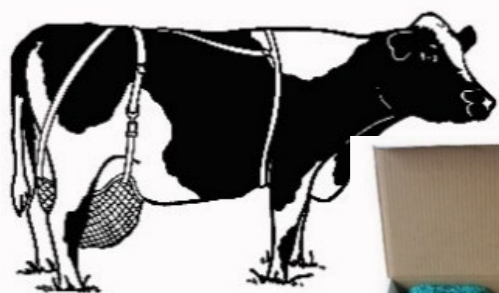

乳房の損傷を防ぎます。
重量:1kg

29-7 ニュードイツ乳房サポート 特大
コード SK-NBSP-GER-EXL

29-8 ニュードイツ乳房サポート 大
コード SK-NBSP-GER-L



ネックベルト付き 乳房の損傷を防ぎます。
重量:1.2kg

29-9 乳房サポートネックベルト付 ExL
コード SK-NBSP-GER-EXL/NBLT

29-10 乳房サポートネックベルト付 L
コード SK-NBSP-GER-L/NBLT

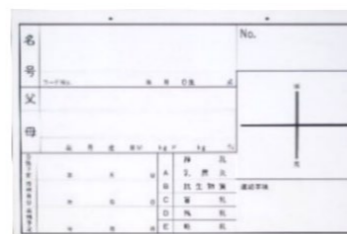

両面(ヘルパー用/粗飼料)
寸法:450×300mm

30-1 カウプレート ヘルパー用(両面)
コード SK-CWP-H



ご希望のプレート
牛名板をお客様の
内容に合わせて作成
致します。
お気軽におたずね
ください。
お見積もり致します。



片面
寸法:300×225mm

30-2 カウプレートC 小
コード SK-CWP-C

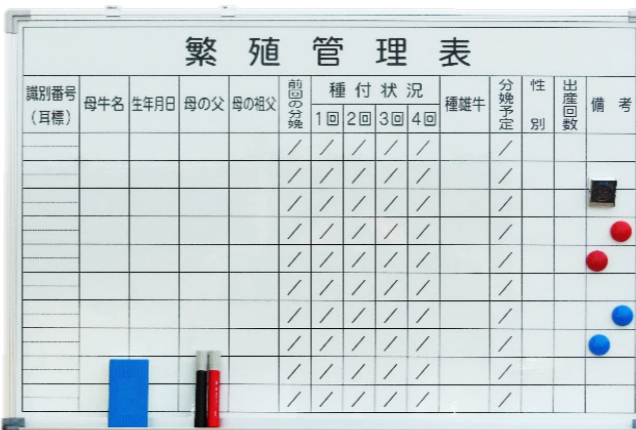

規格:寸法
5頭用:35cm×90cm 10頭用:60cm×90cm
20頭用:90cm×90cm 40頭用:90cm×90cm×2枚(折りたたみ式)

マグネット・ボードペン・インク消し・メモクリップ・吊り下げフック付

30-3 繁殖管理表(繁殖育成ボード)
コード SK-BORD-HS*

巻尺式おおよその体重が簡単に測定できます。



30-4 体重推定尺 乳牛用
コード SK-SCL-NYU



30-5 体重推定尺 和牛用
コード SK-SCL-WAG



30-6 体重推定尺 和種仔牛用
コード SK-SCL-WAG-KO



50枚入一組
30-7 ミルクストップバンド
コード SK-BND-MLK-STP



ケンタッキーカウベル中 約(140×105×60)mm 重量:330g
30-8 ケンタッキーカウベル 中
コード SK-CWBEL-M



カラーン♪カラーン♪

図は、イメージです。

首輪・頭絡

MIRAINOAGRI2023/2024



在庫限り

ナイロン製 白 フリーサイズ式
寸法:120×4×0.3cm 重量:250g
最大ネック回り約106cm 1束=10

31-1 ナイロン首輪 白 HQ
コード KD-NCS-BELT



ナイロン製 バックル付 白/赤
寸法:120×4×0.3cm 重量:290g
最大ネック回り約106cm 1束=10

31-2 ナイロン首輪 バックル付 白/赤
コード SK-STRP-NR-W/R CA009TDL-S



ナイロン製 青 バックルホイール式(皮付)
寸法:130×4×0.3cm 重量:300g
最大ネック周り約116cm 1束=10

31-3 ナイロン首輪 青 バックルホイール付
コード SK-STRP-NR-BH-BLU

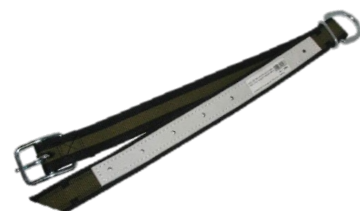

ナイロン製 茶
バックルホイール付(皮付)
寸法:100×4×0.3cm 重量:290g
最大ネック周り約84cm
1束=10

31-4 ナイロン首輪 バックル付 茶
コード SK-STRP-NR-BH-BRW



ナイロン製 黄
バックルホイール付(皮付)
寸法:85×4×0.3cm 重量:237g
最大ネック周り約72cm
1束=10

31-5 ナイロン首輪 バックル付 黄
コード SK-STRP-NR-BH-YEL



ナイロン製 羊用
バックルホイール付(皮付)
寸法:62×2.5×0.2cm 重量:85g
最大ネック周り約50cm
色:赤/黄 1束=10

31-6 ナイロン首輪 小
コード SK-NECK-NR-S-*



ナイロン製 緑
バックルホイール付(皮付)
寸法:65×4×0.3cm 重量:215g
最大ネック周り約55cm
1束=10

31-7 ナイロン首輪 子牛用 緑 Dカン付
コード SK-NECK-NR-KO-DRNG



ナイロン製 一本モクシ
全長3.37m 径12mm 鼻25cm

31-8 混合一本モクシ
コード SK-MOKS-KNGO-ONE



ポリエチレン製 フリーモクシ
全長2.7m 鼻25cm

31-9 ポリエチレン頭絡 緑白
コード SK-TRKU-POLI-GRN/WHI



No.1000 牛・馬調教用
サイザル麻/革のノーズバンド付
全長210cm 重量:450g

31-10 ロープ頭絡 皮付USA
コード SK-TRKU-ROPE/LTHR



ポリ製 フリーモクシ 色:赤/青/緑/黒
全長3.5m 径12mm 鼻25cm

31-11 フリーモクシ(ポリプロ)大
コード SK-MOKS-FREE-CALF-*



もくし・麻ロープ他

MIRAINOAGRI2023/2024

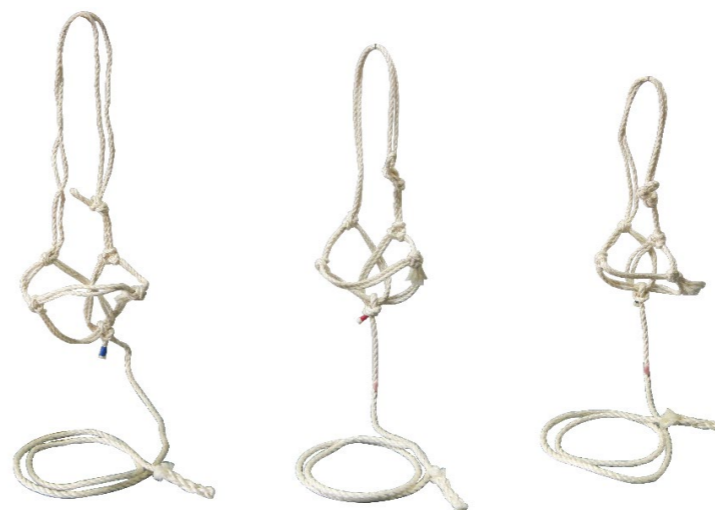

麻モクシ 曳手付 7mm/10mm 曳手長さ:2.2m
サイズ:大(3~2才) 中(2~当才) 小(仔牛)
1袋=50

32-1 (タ)麻モクシ 大 曳手付 (3~2才)

コード SK-MOKS-ASA-L/PUL

32-2 (タ)麻モクシ 中 曳手付 (2~当才)

コード SK-MOKS-ASA-M/PUL

32-3 (タ)麻モクシ 小 曳手付 (仔牛)

コード SK-MOKS-ASA-S/PUL

32-4 曳き手のみ 3m

コード SK-MOKS-PUL-3M

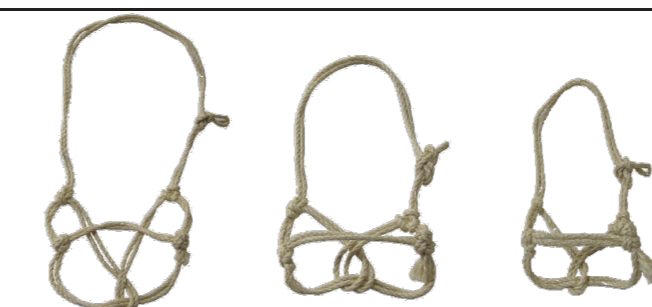

曳手のみ両側ナスカン付
ハイクレ岩糸ロープ/ナスカン2個付
片側外開きナスカン/片側内開きナスカン
寸法:全長2m×太さ約12mm 重量:380g

32-5 麻もくし 卑手なし よりなし(大・中・小)

コード SK-MOKS-ASA-S/M/L



麻ロープ 天然繊維 200m巻
素材:麻 用途:もくし 曳き手
もくしの曳き手などに最適です。

32-6 サイザルロープ 6mm 200m/5kg

コード SK-ROPE-SSL-6

32-7 サイザルロープ 8mm 200m/9kg

コード SK-ROPE-SSL-8

32-8 サイザルロープ 9mm 200m/11.5kg

コード SK-ROPE-SSL-9

32-9 サイザルロープ 10mm 200m/14kg

コード SK-ROPE-SSL-10

32-10 サイザルロープ 12mm 200m/20kg

コード SK-ROPE-SSL-12

麻ロープ 甘打 天然繊維
(2×3)10kg
素材:麻 用途:もくし
もくし(頭絡)に最適です。

32-11 サイザルロープ 6mm 10kg/約416m

コード SK-ROPE-SSL-6-MKS

32-12 サイザルロープ 7mm 10kg/約360m

コード SK-ROPE-SSL-7-MKS

32-13 サイザルロープ 8mm 10kg/約338m

コード SK-ROPE-SSL-8-MKS

32-14 サイザルロープ 9mm 10kg/約270m

コード SK-ROPE-SSL-9-MKS

32-15 サイザルロープ 10mm 10kg/約220m

コード SK-ROPE-SSL-10-MKS

32-16 サイザルロープ 12mm 10kg/約170m

コード SK-ROPE-SSL-12-MKS



ロープ各種、お
取り寄せ出来ます。
弊社に、お問い合
わせ下さい。

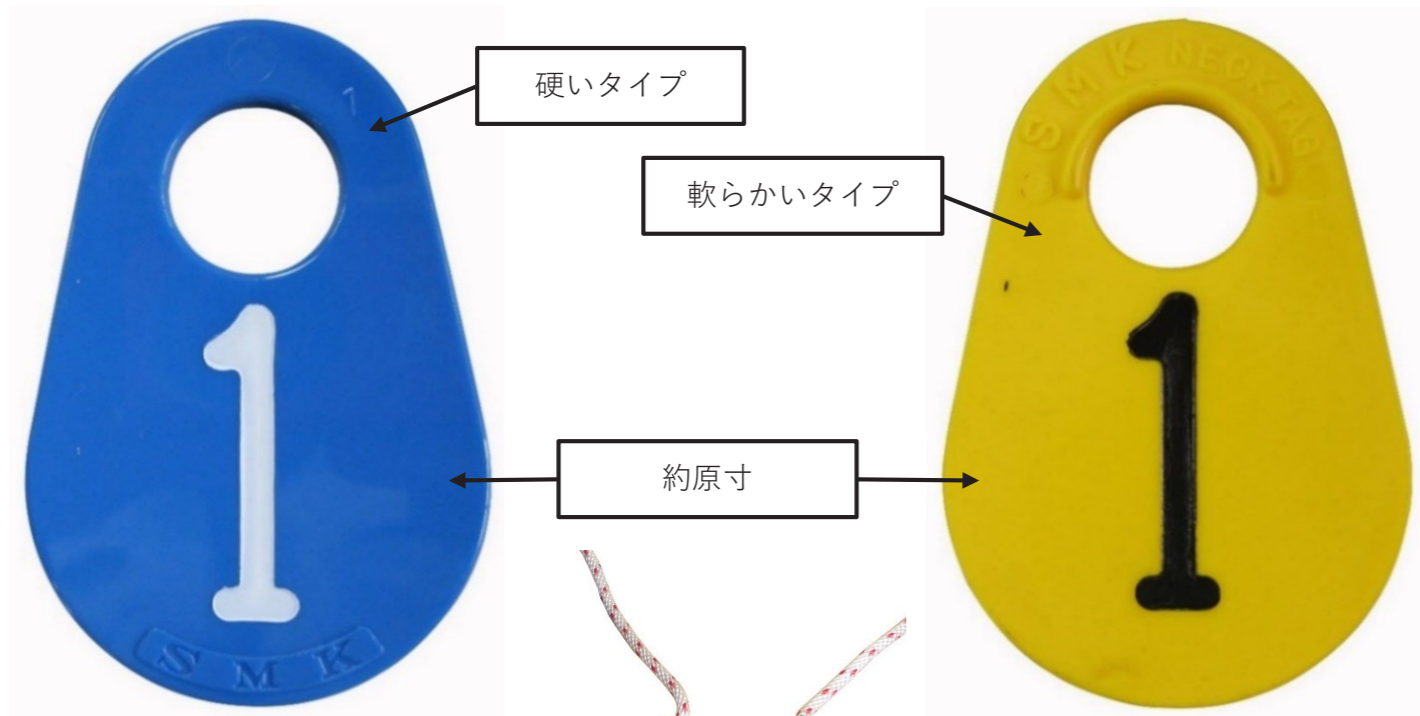

ナイロン樹脂《硬》製
No.入 色:黄/赤/白/青/緑(黒字)
No.入 色:青/赤/緑(白字)

33-1 SMネックタグ
コード SK-TAG-SM-*/*

ウレタン樹脂《軟》製
No.入 色:黄/赤/白/青/緑(黒字)
No.入 色:青/赤/緑(白字)
No.無 色:黄/赤/白/青/緑

33-2 スーパーネックタグ
コード SK-TAG-SP-*/*



ナイロン樹脂《硬》製
No.入 色:黄/赤/白/青/緑(黒字)
No.無 色:黄/赤/白/青/緑

34-3 ビックネックタグ
コード SK-TAG-BN-*/*



33-4 タグペン
コード KD-TAG-PEN

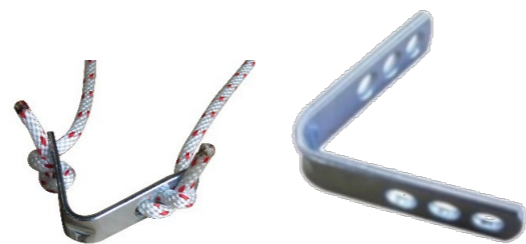

スチール製 メッキ
V字型 スリーホール式
重量:36g 1袋=10

33-5 タグファスナー V字型
スリーホール
コード SK-TAG-FAS-V-HOLE-3



約原寸

ウレタン樹脂《軟》製
No.入 色:黄/赤/白/青/緑(黒字)
No.無 色:黄/赤/白/青/緑

34-2 エコミプラス(EP)ネックタグ
コード SK-TAG-EP-*/*

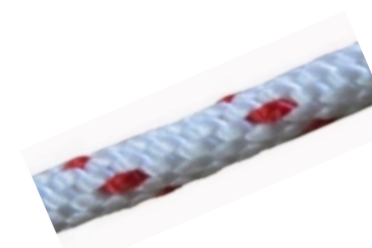

ナイロン金剛打
寸法:6φ×140cm 1束=10

33-3 タグロープ
ナイロン金剛打 6φ×140cm
コード SK-TAG-ROP-NYRN



ナイロン金剛打
寸法:6φ×300m巻

33-4 タグロープ
ナイロン金剛打 6φ×300m巻
コード SK-TAG-ROP-NR-300M

NEW!

D2タグシリーズ

- レーザー印字は片面のみ
- 色:橙、黄、白、赤、青、緑、桃
- 特別な文字印字も可能(有料)
- 1セットから購入可能

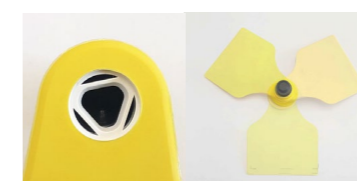

メ札の特殊三角形
回転ロート機構



D2タガー
※AFタガーでの装着可

34-5 D2タガー
コード KD-TAG-TOOL-D2

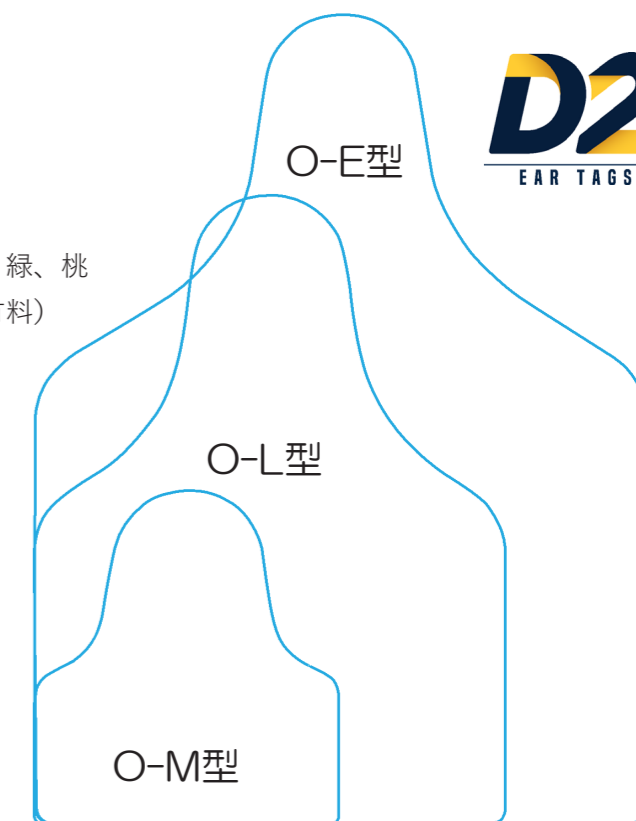

34-5 D2ダッグ(O-E/O-L/O-M)
コード KD-TAG-D2-(E/L/M)-*/*



個体識別(イヤータッグ関連)

MIRAINOAGRI2023/2024

約原寸

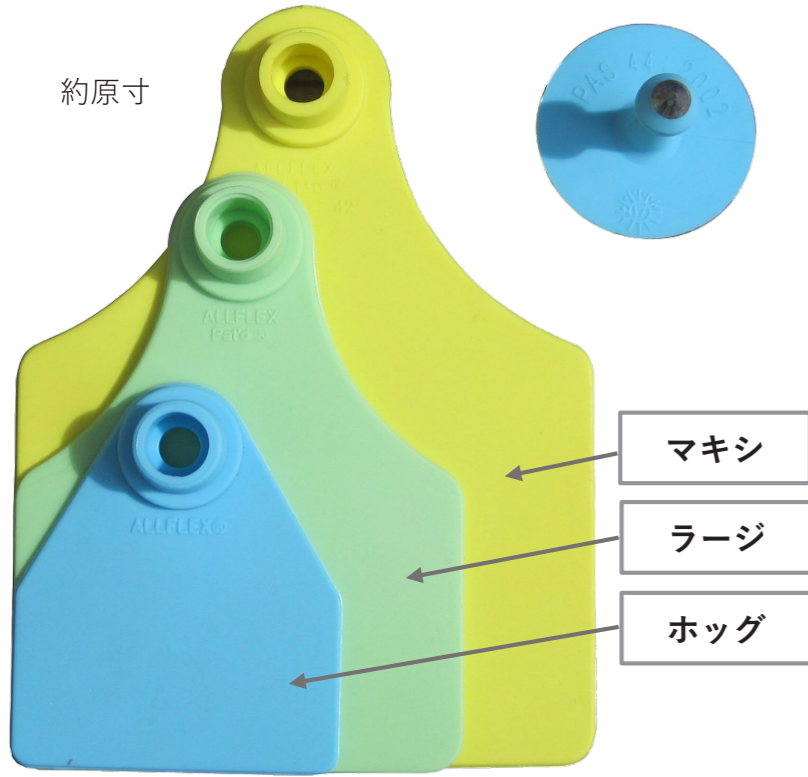

マキシ
ラージ
ホッグ

ウレタン樹脂《軟》製
サイズ:マキシ/ラージ/ホッグ/スモール
No.入 色:黄/赤/白/青/緑/桃/橙(黒字)
No.無 色:黄/赤/白/青/緑/桃/橙

35-1	オールフレックス(マキシ・ラージ・ホッグ・スモール)	
コード	SK-TAG-OF-M-*	SK-TAG-OF-HG-*
	SK-TAG-OF-L-*	SK-TAG-OF-S-*



35-2	トータルタガー
コード	SK-TAG-TOOL-TTG

約原寸

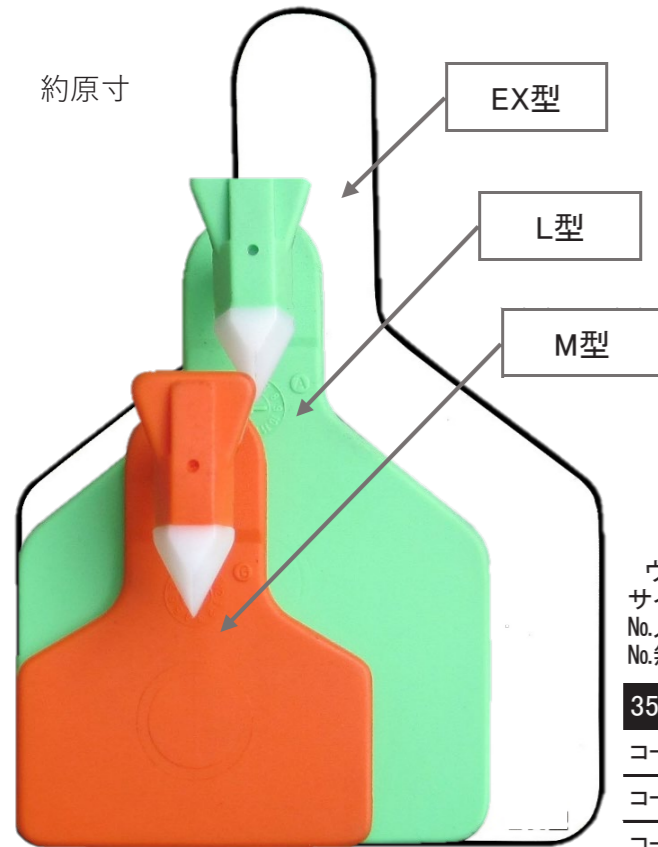

EX型
L型
M型

ウレタン樹脂《軟》製 ワンピース型
サイズ:EX/L/M
No.入 色:黄/赤/白/青/緑/桃/橙/紫(黒字)
No.無 色:黄/赤/白/青/緑/桃/橙/紫

35-3	ニューZイヤータッグ(EX/L/M)
コード	SK-TAG-NZ-EX-*
	SK-TAG-NZ-L-*
	SK-TAG-NZ-M-*



ニューZイヤータッグ用装着器具
(ワンピース用)

35-4	ニューZタガー
コード	SK-TAG-TOOL-NTG-1



個体識別(レックバンド・マーカー)

MIRAINOAGRI2023/2024



足バンド ポリウレタン素材
ラチェットロック式
色:赤/橙/黄/緑/青/白
寸法:340×36(25)×3mm 重量40g
1袋=10

36-1	ダナ レックバンド
コード	SK-LBND-DN-*



足バンド プラスチック素材
ラチェットロック式
色:赤/橙/黄/緑/青/紫/桃/白
寸法:348×45(38)×2.5mm 重量40g
1袋=10

36-2	レックバンド(N)
コード	SK-LBND-USA-*



足バンド マジックテープタイプ
色:赤/橙/黄/緑/青/紫/白
寸法:305(オス75)×38mm 10枚入

36-3	フラックバンド USA
コード	SK-FBND-USA-SET



足バンド マジックテープタイプ
ネオン色:
オレンジ/イエロー/グリーン/ピンク
寸法:305(オス75)×38mm 10枚入

36-4	フラックバンド USA(ネオン)
コード	SK-FBND-USA-N-SET



ツイストスティックタイプ 普通色
ツイストアップ、ツイストダウンスタイル
でホルダー無しで、無駄なく使用で
きます。
色:青/緑/黄/橙/赤
1C/S=12 重量:1C/S=990g

36-5	ツイストスティックマーカー
コード	SK-MKR-TS-STK-*



ツイストスティックタイプ ネオン色
ツイストアップ、ツイストダウンスタイル
でホルダー無しで、無駄なく使用で
きます。
ネオン色:ピンク/グリーン
1C/S=12 重量:1C/S=990g

36-6	ツイストスティックマーカー (ネオン)
コード	SK-MKR-TS-STK-N*



スティックタイプ 普通色
スティック状のペイントマーカー
色:青/緑/黄/橙/赤
1C/S=12 重量:1C/S=896g

36-7	ペイントスティックマーカー
コード	SK-MKR-TS-*



ネオン色のペイントスティック
マーカー
ネオン色:グリーン/イエロー/
ピンク
1C/S=12 重量:1C/S=896g

36-8	ペイントスティックマーカー (ネオン)
コード	SK-MKR-TS-N*

給餌・哺乳用品

MIRAINOAGRI2023/2024



CR850 ゴム製 容量:56L
寸法:67×67×24cm 重量:
4.8kg 1束=6

36-9	ゴム製飼料桶 大 USA
コード	SK-OKE-RB-L



CR750-3 ゴム製 容量:25L
寸法:46×46×21cm 重量:
2.9kg
フック付:3ヶ所 1束=6

36-10	ゴム製飼料桶 小 フック付 USA
コード	SK-OKE-RB-S-FCK



CR750 ゴム製 容量:25L
寸法:46×46×21cm 重量:
2.9kg

36-11	ゴム製飼料桶 小 USA
コード	KD-GM-TUB-S



DF18HF ゴム製 容量:18L
寸法:43×39×23cm 重量:
3.7kg
フック部内寸:4.5cm 1束=6

36-12	フックオーバーフィーダー ラバー 18L
コード	SK-FBTL-FOV-18L



HF15 プラ製 容量:14L
寸法:34×30×26cm 重量:1290g
フック部内寸:5cm
色:赤/青/緑 1C/S=6

36-13	フックオーバーフィーダー バケツ15Q
コード	SK-MBCT-FOV-15Q-*



HF12 プラ製 容量:11.3L
寸法:34×30×27cm 重量:1790g
フック部内寸:5cm
色:赤/青/緑/ライムグリーン/
ホットピンク 1C/S=6

36-14	フックオーバーフィーダー バケツ12Q
コード	SK-MBCT-FOV-12Q-*



OPH プラ製 容量:7.5L
寸法:29×31×22cm 重量:500g
フック部内寸:4cm
色:赤/青/緑 1C/S=6

36-15	フックオーバーフィーダー ペイル8Q
コード	SK-MBCT-PAIL-FOV-*



MF6 プラ製 容量:5.7L
寸法:28×24×14cm 重量:580g
フック部内寸:4.5cm
色:赤/青/緑/ライムグリーン/
ホットピンク 1C/S=6

36-16	ミニフィーダー 6Q
コード	SK-MBCT-MINI-FOV-*

抗菌配分杓



★ニューカラー 黄色



★ニューカラー 深緑

No.1504** ポリ製 容量:2.8L 寸法:23×15×15.5cm 重量:260g
色:黒/青/ネオンピンク/ネオングリーン/赤/緑/黄 1C/S=12

容量:2L
色:黄/橙/赤/桃/緑/青/深緑

37-1 スタンドアップ フィードスコップ
コード SK-FSCP-SUP-SQ-2.8L-***

37-2 飼料配分杓(抗菌)
コード KD-LADLE-2L-***-IP



T417 ポリ製 容量:2L
寸法:33(22)×15.5×8.5cm 重量:225g
1C/S=50

37-3 ポリ飼料配分杓 ブルー
コード SK-FSCP-POL-RND-BLU



ステンレス製
角型特大:32(21)×13×9cm 重量:607g 約2L
角型大:27(16.5)×11.5×8cm 重量:410g 約1L
丸型大:28(17)×11×11cm 重量:285g 約0.9L

37-4 ステン飼料配分杓 ダッシュ角型 特大
コード SK-FSCP-SUS-SQ-LL

37-5 ステン飼料配分杓 ダッシュ角型 大
コード SK-FSCP-SUS-SQ-L

37-6 ステン飼料配分杓 ダッシュ丸型
コード SK-FSCP-SUS-MARU



アルミ製 ラウンド 丸型
2500:42(29)×16×11cm 重量:550g 約2.5L
1600:37(26)×13×10cm 重量:390g 約1.6L
900:27(18.5)×9.5×6.5cm 重量:205g 約0.9L

37-7 アルミフィードスコップ ラウンド 2500
コード SK-FSCP-ALM-RND-2500

37-8 アルミフィードスコップ ラウンド 1600
コード SK-FSCP-ALM-RND-1600

37-9 アルミフィードスコップ ラウンド 900
コード SK-FSCP-ALM-RND-900



アルミ製 フラット 平型
2500:42(30)×18×9cm 重量:585g 約2.5L
1600:38(26)×15×7cm 重量:322g 約1.6L
900:34(21)×12×5.5cm 重量:234g 約0.9L

37-10 アルミフィードスコップ フラット 2500
コード SK-FSCP-ALM-HIRA-2500

37-11 アルミフィードスコップ フラット 1600
コード SK-FSCP-ALM-HIRA-1600

37-12 アルミフィードスコップ フラット 900
コード SK-FSCP-ALM-HIRA-900



リトルジャイアント
スクリュー式 3L
寸法:43.5×10.5×10.5cm
重量:376g
1C/S=12

38-1 乳首付哺乳瓶スクリュー式3L
リトルジャイアント
コード SK-BTL-SET-SQR-LG-3L



リトルジャイアント
かぶせ式 3L
寸法:43.5×10.5×10.5cm
重量:402g
1C/S=12

38-2 乳首付哺乳瓶かぶせ式3L
リトルジャイアント
コード SK-BTL-SET-KBS-LG-3L

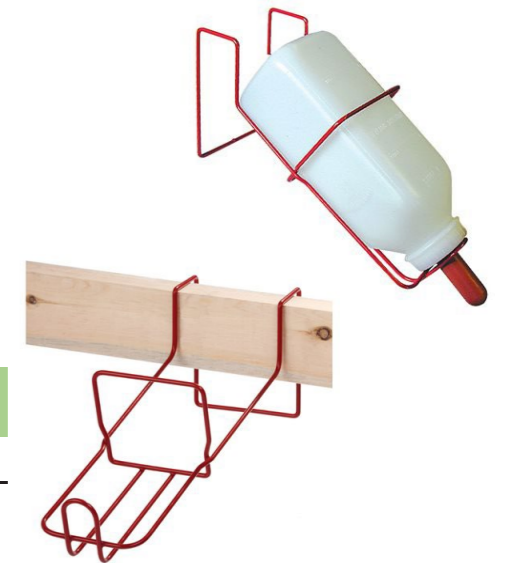

リトルジャイアント ホルダー 赤
3L/2L用
3L用重量:284g
2L用重量:207g
1C/S=6

38-3 哺乳瓶ホルダー 3L用
リトルジャイアント
コード SK-BTL-HLD-3L-LG



リトルジャイアント 2L スクリュー式
寸法:33.5×10.5×10.5cm 重量:231g
1C/S=12

38-5 乳首付哺乳瓶スクリュー式
2L リトルジャイアント
コード SK-BTL-SET-SQR-LG-2L



リトルジャイアント 2L かぶせ式
寸法:34×10.5×10.5cm 重量:252g
1C/S=12

38-6 乳首付哺乳瓶かぶせ式
2L リトルジャイアント
コード SK-BTL-SET-KBS-LG-2L

38-4 哺乳瓶ホルダー 2L用
リトルジャイアント
コード SK-BTL-HLD-2L-LG



リトルジャイアント
スクリュー式用乳首のみ 先端×
1袋=10

38-7 乳首のみ スクリュー式
リトルジャイアント
コード SK-BTL-NIP-SQR-LG



リトルジャイアント
スクリュー式用スクリューキャップ
1袋=10

38-8 哺乳瓶部品
スクリューキャップ
コード SK-BTL-PTS-SCAP-LG



リトルジャイアント
かぶせ式用乳首のみ 先端×
1袋=10

38-9 乳首のみ かぶせ式
リトルジャイアント
コード SK-BTL-NIP-KBS-LG

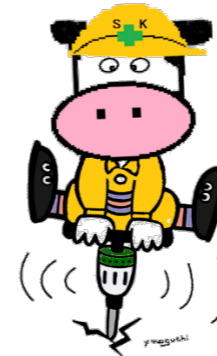

マンナ 軟らかいタイプ
かぶせ式用乳首のみ 先端×
1袋=10

38-10 乳首のみ かぶせ
マンナ
コード SK-BTL-NIP-KBS-MN



かぶせ式用乳首のみ 先端×
リトルジャイアント・マンナ使用可
1袋=10

38-11 乳首のみ
94LN羊・和牛用
コード SK-BTL-NIP-SQL-LG-SP/WG

給餌・哺乳用品

MIRAINOAGRI2023/2024



EZ 3L(2.8L) スクリュー式
寸法:44×10×10cm 重量:283g
1C/S=6

39-1 乳首付哺乳瓶 スクリュー式 3L EZ

コード SK-BTL-SET-SQR-EZ-3L



EZ 2L(1.9L) スクリュー式
寸法:34×10×10cm 重量:224g
1C/S=12

39-2 乳首付哺乳瓶 スクリュー式 2L EZ

コード SK-BTL-SET-SQR-EZ-2L

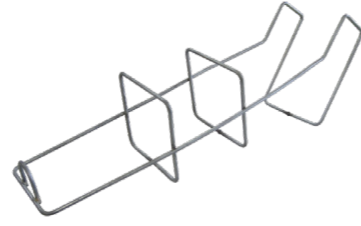

EZ用ホルダー 2L用/3L用が有ります。
2L用重量:230g 1C/S=6
3L用重量:310g 1C/S=6

39-3 哺乳瓶ホルダー3L用 EZ

コード SK-BTL-HLD-3L-EZ

39-4 哺乳瓶ホルダー2L用 EZ

コード SK-BTL-HLD-1.9L-EZ



EZ スクリュー式用
乳首のみ乳牛用 先端×
1袋=10

39-5 乳首のみ EZ 乳牛用 スクリュー式

コード SK-BTL-NIP-SQR-SQ



EZ スクリュー式用
スクリューキャップ(EZ専用)
1袋=10

39-6 哺乳瓶部品 EZ用 スクリューキャップ

コード SK-BTL-PTS-SCAP-EZ



(メリック) スクリュー式用
乳首のみ乳牛用 先端×
1袋=10

39-7 乳首のみ (メリック) 乳牛用 スクリュー式

コード SK-BTL-NIP-SQR-MR



EZ スクリュー式用
乳首のみ和牛・羊用 先端×
1袋=10

39-8 乳首のみ EZ 和牛・羊用 スクリュー式

コード SK-BTL-NIP-SQR-EZ-SP



EZ 3L(2.8L) スクリュー式 和牛・羊用
寸法:43×10×10cm 重量:275g
1C/S=6

39-9 乳首付哺乳瓶スクリュー式3L EZ 和牛・羊用

コード SK-BTL-SET-SQR-EZ-3L-WG



EZ 2L(1.9L) スクリュー式 和牛・羊用
寸法:33×10×10cm 重量:215g
1C/S=12

39-10 乳首付哺乳瓶スクリュー式2L EZ 和牛・羊用

コード SK-BTL-SET-SQR-EZ-2L-WG



EZ 1L スクリュー式 和牛・羊用
寸法:24.5×9×9cm 重量:103g

39-11 乳首付哺乳瓶スクリュー式1.0L EZ 和牛・羊用

コード SK-BTL-SET-SQR-EZ-1L



EZ マキシマム 3L(2.8L) かぶせ式
寸法:46×10×10cm 重量:300g
1C/S=6

39-12 乳首付哺乳瓶 マキシマム かぶせ式 3L EZ

コード SK-BTL-SET-KBS-MX-3L



EZ マキシマム用
乳首のみ乳牛用 先端×
1袋=10

39-13 乳首のみ マキシマム用 かぶせ式 EZ

コード SK-BTL-NIP-KBS-MX

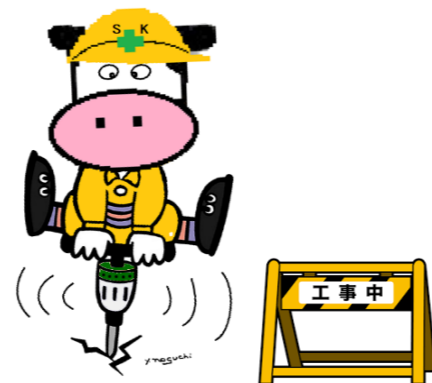

給餌・哺乳用品

MIRAINOAGRI2023/2024

取っ手ははずすと、ホルダーが使えます。



マミーボトル 3.5L 乳牛用
クイックロック式キャップ/乳首(ゴム製)
エア調整付/取っ手取り外し可能
寸法:43×13×13(19)cm 重量:338g 1C/S=12

40-1 マミーボトル 3.5L 乳牛用

コード SK-BTL-BTL-MAM-3.5L



マミーボトル 2L 乳牛用
クイックロック式キャップ/乳首(ゴム製)
エア調整付/取っ手取り外し可能
寸法:36×11×11(17)cm 重量:275g 1C/S=12

40-2 マミーボトル 2L 乳牛用

コード SK-BTL-BTL-MAM-2L

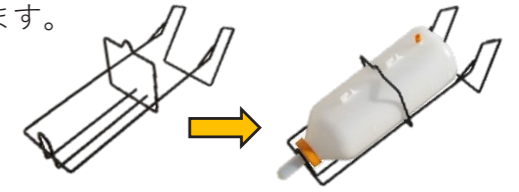

マミーボトル専用のホルダー
φ5極太鉄線仕様で樹脂コーティング加工
筋交い入で丈夫です。

40-3 マミーホルダー 3.5L用

コード SK-BTL-HLD-MAM-3.5L

40-4 マミーホルダー 2L用

コード SK-BTL-HLD-MAM-2L



ICHIYO 3L スクリュー式 乳牛用
エア抜き・取っ手付・乳首(シリコン製)
寸法:34.5×13.5×16cm 重量:318g 1C/S=12

40-5 ICHIYO哺乳瓶 乳牛用 3L

コード SK-BTL-SET-SCR-IC-3L



ICHIYO 3L スクリュー式 和牛用
エア抜き・取っ手付・乳首(シリコン製)
寸法:33.5×13.5×16cm 重量:306g 1C/S=12

40-6 ICHIYO哺乳瓶 和牛用 3L

コード SK-BTL-SET-SQR-IC-3L-WG



ICHIYO 1.5L スクリュー式 和牛用
エア抜き・取っ手付・乳首(シリコン製)
寸法:29.5×11×13cm 重量:234g 1C/S=12

40-7 ICHIYO哺乳瓶 和牛用 1.5L

コード SK-BTL-SET-SQR-IC-1.5L



ICHIYO ゴム製 先端×
乳首のみ乳牛用
マミーボトルに使用可能です。

40-8 乳首のみ ICHIYO 乳牛用 シリコン製

コード SK-BTL-NIP-SQR-IC



ICHIYO哺乳瓶部品
スクリューキャップ(ICHIYO専用)

40-9 ICHIYO用 スクリューキャップ

コード SK-BTL-PTS-SCAP-IC



ICHIYO シリコン製 先端○
乳首のみ和牛用
マミーボトルに使用可能です。

40-10 乳首のみ ICHIYO 和牛用 シリコン製

コード SK-BTL-NIP-SQR-IC-WG



側面2ヶ所に切れ目が入り、吸込み
による唾液の分泌を促進します。
吸込みが悪い時は、ICHIYO乳首を
使用して下さい。先端ー

40-11 マミーニップル和牛用

コード SK-BTL-NIP-MAM-WG



ミルクボトル 3L かぶせ式
乳牛用 取っ手付
寸法:42×12×12cm 重量:354g

40-12 ミルクボトル 3L 乳牛用

コード SK-BTL-SET-KBS-ML-3L



ミルクボトル 乳牛用(軟らかい)
乳首のみ 先端×
1袋=10

40-13 ミルクボトル用ニップル 乳牛用 NCラバー

コード SK-BTL-NIP-KBS-NC



マミーボトル 2L 和牛用
クイックロック式キャップ
乳首シリコン製 先端ー
エア調整付/取っ手取り外し可能
寸法:36×11×11(17)cm 重量:275g

40-14 マミーボトル 2L 和牛用

コード SK-BTL-BTL-MAM-2L-WG



マミーニップル 3.5L 和牛用
クイックロック式キャップ
乳首シリコン製 先端ー
エア調整付/取っ手取り外し可能
寸法:43×13×13(19)cm 重量:338g

40-15 マミーボトル 3.5L 和牛用

コード SK-BTL-BTL-MAM-3.5L-WG



● 漏れない乳首
哺乳瓶に入れたミルクは、哺乳されている間も漏れることなく、ほとんどの無駄を無くします。インサートに埋め込まれたシリコンの膜は、仔牛が吸っている間のみミルクを通過させます。これは本物の牛の乳首のように、自然に機能します。



BESS哺乳瓶部品 00-233
スクリューキャップ

41-5 スクリューキャップ
コード SK-BTL-SCAP-BS



BESS哺乳瓶部品 15-270
スクリュー式 乳首 クリア
先端〇

41-6 スクリュー式 乳首クリア
コード SK-BTL-NIP-SQR-CL



BESS哺乳瓶部品 15-300
ニップルインサート

41-7 ニップルインサート
コード SK-BTL-PTS-NIP-INS



BESS哺乳瓶部品 15-230
キャップ式 乳首 クリア
先端〇

41-8 キャップ式 乳首クリア
コード SK-BTL-NIP-KBS-CL



ミルク&ドレンチャーボトル4L かぶせ式
寸法:42×14×19cm 重量:530g

41-9 ミルク&ドレンチャーボトル 4L
コード SK-MBCT-MDR-BTL-4L



ミルク&ドレンチャーボトル2.5L かぶせ式
寸法:34×11×16cm 重量:300g

41-10 ミルク&ドレンチャーボトル 2.5L
コード SK-MBCT-MDR-BTL-2.5L

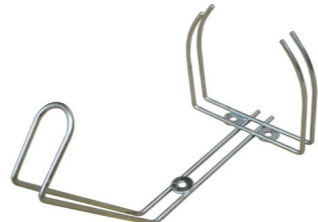

ミルク&ドレンチャーボトル用ホルダー
4L用重量:270g 2.5L用重量:230g

41-11 メタルブラケット 4L用
コード SK-BKT-MTL-4L

41-12 メタルブラケット 2.5L用
コード SK-BKT-MTL-2.5L



PD3 3L かぶせ式
寸法:36.5×11.5×11.5cm
重量:400g 1C/S=12本

41-13 乳首付哺乳瓶
ジャンボ 3L
コード SK-BTL-SET-KBS-PD-3L

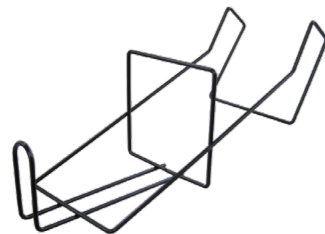

PD6 ジャンボ用ホルダー
重量:358g

41-14 哺乳瓶ホルダー
ジャンボ用
コード SK-BTL-HLD-PD



ペットボトルに
合います

乳牛用

41-15 ペットボトル用乳首 乳牛用
コード SK-BTL-NIP-PB



和牛用

41-16 ペットボトル用乳首 和牛用
コード SK-BTL-NIP-PB-SP/WG



寸法:41×16×16cm
重量:500g

42-1 スピーディーフィーダー
4L
コード SK-BTL-SPFD-4L



寸法:40×13×13cm
重量:403g

42-2 スピーディーフィーダー
2.5L
コード SK-BTL-SPFD-2.5L



スピーディーフィーダー用
先端ー

42-3 ニップルのみ
(Sフィーダー用)
コード SK-BTL-NIP-SF-NZ



スピーディーフィーダー用

42-4 キャップニップル付
(Sフィーダー用)
コード SK-BTL-NIP/CAP-SF-NZ

エア抜きが2段階で調整出来ます。



50PLNS-FF 1.8L
寸法:76(44)×12×10cm
重量:160g ノズル径:20mm

42-5 マグラス哺乳器
プラパイプ
コード SK-BTL-SET-MG-PP



50SS-FF 1.8L
寸法:76(44)×12×10cm
重量:318g ノズル径:20mm

42-6 マグラス哺乳器
SUSパイプ
コード SK-BTL-SET-MG-SP



パック型 CF85 2.5L
ノズル径:19mm

42-7 オーラルカーフフィーダー
パック型 CF85
コード SK-BTL-SET-OCF-PCK



パック型 CF84 2.5L
ノズル径:15mm

42-8 オーラルカーフフィーダー
パック型 スモールチップ
コード SK-BTL-SET-OCF-PCK-ST



No.1424 がぶ飲み 1.2L
寸法:36×12×10cm 重量:186g

42-9 イージードレンチャー 1.2L
コード SK-BTL-SET-EDR



No.1484 がぶ飲み 2.5L
寸法:43(11.5)×13×12cm 重量:304g

42-10 ビックドレンチャー 2.5L
コード SK-BTL-SET-BDR



No.14692 2L
プローブ105cm付(スクリュー式)ノズル径:20mm
重量:522g

42-11 カーブドレンチャー2L
プローブ105cm付
コード SK-BTL-CDR/HOSE



初乳・薬液用ボトル 500ml
ホース付(13cm×12φ)
寸法:31×7.8×7.8cm 重量:80g

42-12 ミニボトル 500ml
コード SK-BTL-MINI-500/HOSE

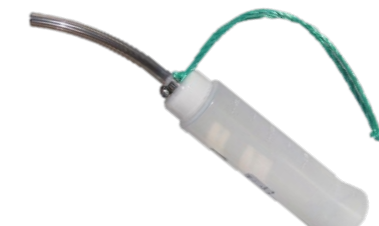

初乳・薬液用ボトル 400ml
ホース付(13cm×12φ)
寸法:36×6.5×6.5cm 重量:72g

42-13 ミニボトル 400ml
コード SK-BTL-MINI-400/HOSE



牛乳や水に浮かべて、がぶ飲みを教える
場合に使用します。
寸法:12×12×13cm 重量:180g

42-14 フローティングテート
コード SK-FLOAT-TEAT

給餌・哺乳用品

MIRAINOAGRI2023/2024



2500R
寸法:46×8×8cm 重量:75g 1C/S=12

43-1 ボトルブラシ 哺乳瓶洗浄用
コード SK-BRS-BTL-WASH-GRN



No.846
寸法:64×10×10cm 重量:163g

43-2 ボトルクリーニングブラシ
コード SK-BRS-BTL-CLEN



コードレスドライバー取付可能
寸法:42×9.5×9.5cm 重量:175g
※コードレスドライバーは、別途御用意下さい。

43-3 哺乳瓶洗浄ブラシ コードレスドライバー用
コード SK-BRS-BTL-WASH-WHI



1テート型 8L 目盛付
寸法:30×24×28cm 重量:678g

43-4 カーフィーダー
バケツ 1テート
コード SK-MBCT-CF-8L



バケツ内に汚れが入るのを防ぎます。重量:128g

43-5 カーフィーダー
バケツ用カバー
コード SK-MBCT-CF-PTS-BCT-COV



ピンクリナー用アルミ柄
外径寸法:φ31X440mm
重量:130g
材質 アルミニウム

ピンクリナー用ブラシ 外径寸法:φ77X155mm
重量:130g 耐熱温度121℃
ポディー部:ポリプロピレン
フィラメント:ポリエステル

43-6 ピンクリナー用ブラシ
コード SK-BINCLN-77

43-7 ピンクリナー用アルミ柄
コード SK-PP-HAND-440

43-8 ピンクリナーセット
コード SK-BINCLN-SET



カーフィーダー用 先端×
堅さ:標準

43-9 カーフィーダー
ニップルレッドラバー
コード SK-MBCT-CF-NIP-RUB



カーフィーダー用 先端×
堅さ:柔め

43-10 カーフィーダー
ニップルラテックス
コード SK-MBCT-CF-NIP-LTX

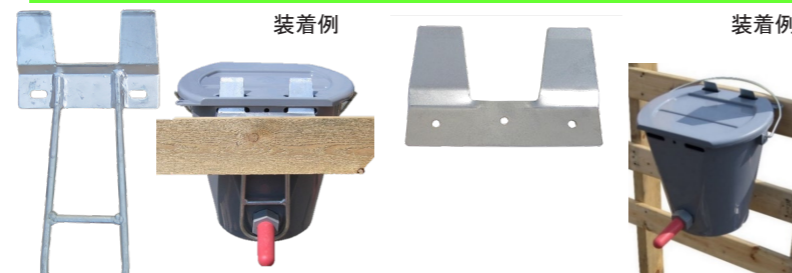

カーフィーダー用ブラケット
重量:438g

43-11 マウンティング
ブラケットNo.1409
コード SK-MBCT-CF-PTS-BKT-1409

カーフィーダー用ブラケット
重量:118g

43-12 マウンティング
ブラケットNo.1410
コード SK-MBCT-CF-PTS-BKT-1410



N400-8CF 8L
目盛/フック付(フック内寸4cm)
寸法:29×29×21cm 重量:654g

43-13 哺乳バケツ プラスチック
乳首付 USA
コード SK-MBCT-POL/NIP-PLA



CFN 先端×

43-14 哺乳バケツ部品 ニップル
コード SK-MBCT-NIP



MB1 3.2L 脱落防止フック付

43-15 ミルクバー 1テート型
コード SK-MBCT-MB-3.2L



左)ミルクバー用ニップル
右)ミルクバー用ニップル初乳用黄

43-16 ミルクバー用ニップル
コード SK-MBCT-MB-NIP

43-17 ミルクバー用ニップル
初乳用 黄
コード SK-BTL-NIP-KBS-MB-YEL

給餌・給水用品・離乳具

MIRAINOAGRI2023/2024



ペレット用 BB90 2L
重量:338g

44-1 ペレット給餌器
(Braden Start)BB90
コード SK-FBTL-PLT



ペレット用ニップル BN90

44-2 ペレット給餌器用
ニップルBN90
コード SK-FBTL-PLT-NIP



ステン M1100 上配管タイプ
重量:4900g

44-3 ウォーターカップ スエビア
SUS製M1100
コード SK-WT-CUP-SVA-SUS



ステン M1200 上下配管タイプ
重量:5600g

44-4 ウォーターカップ スエビア
SUS製M1200
コード SK-WT-CUP-SVA-SUS-U/D



プラ製 10P 上配管タイプ
重量:930g 1C/S=10

44-5 ウォーターカップ スエビア
プラ製10P
コード SK-WT-CUP-SVA-PLA-10P



プラ製 12P 上下配管タイプ
重量:1134g 1C/S=5

44-6 ウォーターカップ スエビア
プラ製12P
コード SK-WT-CUP-SVA-PLA-12P



未来のアグリオリジナル

大容量
600L!

- ・大口径1350mmで多頭数同時に給水可能
- ・深さ600mm、容積約600Lの大容量
- ・柔軟性あるポリエチレン製で耐衝撃性◎
- ・水洗いがカンタンで衛生的
- ・側面の段差でロールフォークの爪を掛けられる!

43-7 水飲み槽 MA-600型
コード KD-MA600



CT4-2000 飲口数:4 能力:200頭まで
寸法:底面長1087×底面幅889×飲口高483mm

CT2-2000 飲口数:2 能力:100頭まで
寸法:底面長1087×底面幅610×飲口高483mm

CT1-2000 飲口数:1 能力:30頭まで
寸法:底面長711×底面幅516×飲口高483mm

44-8 リッチ給水器スリフティーキング
4口用/2口用/1口用
コード SK-WT-SP-RIT-SKNG-4/2/1



仔牛の口元を塞ぐ事で吸い付く事が出来ない
物でトゲはありません。
重量:17g 1C/S=25

44-9 ナイロン離乳具 トゲ無
QUIET WEAN
コード SK-TOOLRINYU-NYRN



44-10 離乳ハナカン
コード SK-NOSE-TOUNAN-BOSHI
SK-NOSE-TOUNAN-BOSHI-YEL

フォーク

MIRAINOAGRI2023/2024



3本爪4F No.23402
寸法:152×21cm 重量:1.5kg

45-1 YO=HOフォーク
三本爪4F
コード SK-FORK-HY-YH-3-4F



3本爪4F G7640
寸法:152×20cm 重量:1.4kg

45-2 ビクトリア(ドイツ)
ヘイフォーク三本爪4F
コード SK-FORK-HY-VC-3-4F



3本爪5F G7641
寸法:180×20cm 重量:1.5kg

45-3 ビクトリア(ドイツ)
ヘイフォーク三本爪5F
コード SK-FORK-HY-VC-3-5F



4本爪4F G7642
寸法:152×23cm 重量:1.5kg

45-4 ビクトリア(ドイツ)
ヘイフォーク四本爪4F
コード SK-FORK-HY-VC-4-4F



8本爪 Dグリップ付 No.21302
寸法:116×40cm 重量:2.7kg

45-5 YO=HOフォーク
八本爪 サイレージ
コード SK-FORK-HY-YH-8-SLG



8本爪 パイプ柄 FS8P
寸法:120×33cm 重量:2.8kg

45-6 サイレージフォーク
八本爪 パイプ柄
コード SK-FORK-SLG-8-PP



8本爪 木柄 FSW
寸法:120×33cm 重量:2.8kg

45-7 サイレージフォーク
八本爪 木柄
コード SK-FORK-SLG-8-WD



8本爪 パイプ柄 FG8P
寸法:120×39cm 重量:2.8kg

45-8 ガーベルフォーク
八本爪 パイプ柄
コード SK-FORK-GBL



【完成品】全長約1060mm(うち持ち手部分
690mm) 3.35kg
【刃のみ】約360×175mm 0.57kg

【付属品】替え刃1組/砥石

45-9 ロールカッター
コード KD-ROLL-CUT



45-10 ロールカッター用替え刃
コード KD-ROLL-CUT-BLD

ゴム製バケツ・ポリ製容器

MIRAINOAGRI2023/2024



No.939-18 ゴム製 18L
寸法:38×35×32cm 重量:2.5kg 1束=12

46-1 ゴム製バケツ 18L
939-18 リップ付
コード SK-BKT-RB-18L-LIP



No.700-14 ゴム製 14L
寸法:31×31×30cm 重量:1.8kg 1束=12

46-2 ゴム製バケツ 14L
700-14
コード SK-BKT-RB-14L



No.105-12 ゴム製 12L
寸法:32×32×27cm 重量:1.8kg 1束=12

46-3 ゴム製バケツ 12L
105-12 リップ付
コード SK-BKT-RB-12L-LIP



No.100-12 ゴム製 12L
寸法:32×32×27cm 重量:1.8kg 1束=12

46-4 ゴム製バケツ 12L
100-12
コード SK-BKT-RB-12L



No.400-8 ゴム製 8L
寸法:28×28×23cm 重量:1.2kg 1束=12

46-5 ゴム製バケツ 8L
400-8
コード SK-BKT-RB-8L



ポリ製 15L
寸法:36×30×31cm 重量:1.5kg

46-6 ホワイトバケツ 15L
コード SK-BKT-WHI



CR350 ゴム製 11L
寸法:43×43×11cm 重量:1.5kg

46-7 ラバー万能パン 11L
コード SK-BKT-RB-FB-11L



CR40 ゴム製 3.8L
寸法:27×27×10cm 重量:700g

46-8 ラバー万能パン 3.8L
コード SK-BKT-RB-FB-3.8L



CR20 ゴム製 1.9L
寸法:22×22×10cm 重量:500g

46-9 ラバー万能パン 1.9L
コード SK-BKT-RB-FB-1.9L



P50 ポリ製 50L
寸法:56×56×39cm 重量:2.6kg

45-10 丸型容器 P50
コード SK-BKT-RND-50



P30 ポリ製 30L
寸法:46×46×28cm 重量:1.8kg

46-11 丸型容器 P30
コード SK-BKT-RND-30



P100 ポリ製 100L
寸法:120×50×26cm 重量:5.2kg

46-12 角型容器 P100
コード SK-BKT-SQ-100



P100 黒 ポリ製 100L
寸法:120×50×26cm 重量:5.2kg

46-13 角型容器 P100 黒
コード SK-BKT-SQ-100-BLK

洗浄用品

MIRAINOAGRI2023/2024



40001(1010) 白 ポリエステル毛
寸法:41(16)×8(2)cm
重量:150g 1C/S=12

47-1 バルブ&ボトルブラシ
大 白 40001

コード SK-BRS-VLV/BTL-L-WHI



40000(2050) 白 ポリエステル毛
寸法:30(9)×7(2)cm
重量:98g 1C/S=12

47-2 バルブ&ボトルブラシ
小 白 40000

コード SK-BRS-VLV/BTL-S-WHI



3VP(201B) 白
寸法:44(30)×3.5(1.2)cm 重量:98g

47-3 インフレーションブラシ
白 3VP

コード SK-BRS-INF-LONG-WHI



40500 白 ナイロン毛
寸法:49×7.5×6.5cm 重量:307g
1C/S=12

47-4 洗缶ブラシ 長柄 白
40500 ナイロン毛

コード SK-BRS-WASH-NR
-L-WHI-45



40501 白 ポリエステル毛
寸法:49×7.5×6.5cm 重量:307g
1C/S=12

47-5 洗缶ブラシ 長柄 白
40501 ポリエステル毛

コード SK-BRS-WASH-POL
-L-WHI-45



40521-02 白 ポリエステル毛
寸法:15×6.5×5cm 重量:180g
1C/S=12

47-6 ペールブラシ 小
ポリエステル毛 白

コード SK-BRS-PAIL-POL-WHI



No.2914
寸法:150(20)×1.7cm

47-7 ミルクチューブブラシ

コード SK-BRS-BTL-TB



バルブフィッティングブラシ白
2.5インチ 寸法:39(18)×63×63(2.8)cm
重量:143g 1C/S=12

47-8 バルブフィッティングブラシ白
2.5インチ

コード SK-BRS-VL-FIT-2.5-WHI



バルブフィッティングブラシ白
3インチ 寸法:39(18)×76×76(2.8)cm
重量:153g 1C/S=12

47-9 バルブフィッティングブラシ白
3インチ

コード SK-BRS-VL-FIT-3-WHI



B518 緑 木柄
寸法:130×23×17cm 重量:750g

47-10 クーラーブラシ グリーン

コード SK-BRS-COOL-GRN



41220 白 木柄
寸法:130×26×15cm 重量:920g

47-11 クーラーブラシ 白
USA

コード SK-BRS-COOL-WHI

洗浄用品

MIRAINOAGRI2023/2024

丈夫で長持ち!



MDT-06 青 50枚入
寸法:30×30cm 1C/S=5

48-1 マイクロファイバーデイリー
タオル 青 50枚入

コード SK-TOL-MF-DL-SET/50-BLU



天然素材繊維(白) 5枚入
寸法:29×26cm

48-2 らくのうタオル 5枚入

コード SK-TOL-RKTWOEL-SET



B520 白 1C/S=25

48-3 ワンタッチ前掛B型 白

コード SK-MAEKAKE



No.2910
シートの高さ:34cm

48-4 ミルキングチェア

コード SK-MLK-CHAIR



搾乳器具用品

MIRAINOAGRI2023/2024



ME200 ピンク ラージ

48-5 ミルクイージー ラージ

コード SK-MLK-MLK-ESY-L



ME100 グリーン レギュラー

48-6 ミルクイージー レギュラー

コード SK-MLK-MLK-ESY

在庫限り



No.1902 ブルー

48-7 インフレーションプラグ
ブループラスチック

コード SK-MLK-INF-PLG-BLU



No.7800 ゴム製
チェーン付

48-8 インフレーションプラグ
三段式

コード SK-MLK-INF-PLG-3

アルゲンQミルク



QM-5 7L 重量:1.7kg
 49-1 アルゲンクォーターミルク 7L
 コード SK-QML-AL-7L

QM-6 9L 重量:2.3kg
 49-2 アルゲンクォーターミルク 9L
 コード SK-QML-AL-9L

Qミルクアルゲン部品



49-3 新型リッド (Sパッキン付)
 コード SK-QML-PTS-AL-LD-PKN

49-4 新型リッド
 コード SK-QML-PTS-AL-LD/NBAL

49-5 ラバーシールパッキン
 コード SK-QML-PTS-AL-RSPKN

49-6 コネクターデュアル型
 コード SK-QML-PTS-CN

49-7 ノンリターンボール
 コード SK-QML-PTS-AL-NBAL

49-8 ラバーチューブ (青ライン) 50cm
 コード

イージーポーQミルク



No.4721000 9.5L 重量:2.5kg
 49-9 イージーポークォーターミルク 9.5L
 コード SK-QML-EP-9L

49-10 リッド 4721007
 コード SK-QML-PTS-EP-LD

49-11 シリコンチューブ1/2" 1m
 49-12 クリアチューブ 1m
 49-13 エルボーコネクター 4721006
 コード SK-QML-PTS-EP-ELB-CN

Qミルクイージーポー部品

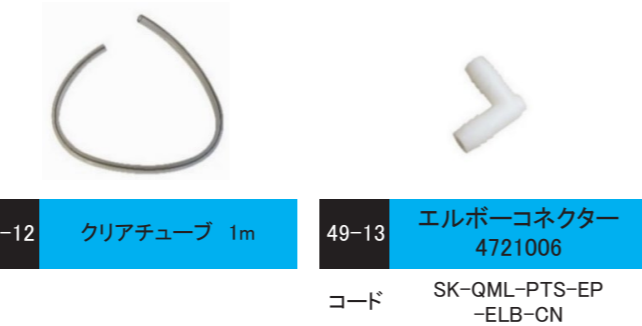

抗菌Qミルク



約7L
 49-14 クォーターミルク7型(把手付) (抗菌)
 コード KD-QML-8L-SET-IP

49-15 クォーターミルク用把手
 コード KD-QML-HAND

49-16 クォーターミルク7型タンク (抗菌)
 コード KD-QML-8L-TNK-IP



※①②は長さ1m

49-17 ①KD-QML-HOSE-L-1M-IP ホース太
 49-18 ②KD-QML-HOSE-S-1M-IP ホース細
 49-19 ③KD-QML-TAKE-IP タケノコ
 49-20 ④KD-QML-BALL-IP ボール
 49-21 ⑤KD-QML-O-RING-IP オリング
 49-22 ⑥KD-QML-PAK-IP パッキン
 49-23 ⑦KD-QML-CAP-IP フタ



N155-N 網 アルミ製 寸法:11.5×11.5(16)×10.5cm 重量:185g
 50-1 アルミストリップカップ 網
 コード SK-SCP-ALM-N

ASC700 プラスチック製 寸法:16×16(19)×12cm 重量:180g
 50-2 アンビックストリップカップ
 コード SK-SCP-PLA

プラスチック製 寸法:12×12×12.5cm 重量:170g
 50-3 FCカップ
 コード SK-SCP-PLA-FC

50-4 FCカップ用 Bネット 10枚入
 コード SK-CUP-FC-NET-B

50-5 FCカップ用 Bパップ 50枚入
 コード SK-CUP-FC-PUP-B



ADC100 リターン型 250ml 寸法:22.5×7×7(8)cm 重量:84g
 50-6 テートディッパー リターン型
 コード SK-TDP-RTN-BLU

ADC120 ノンリターン型 250ml 色:青/緑/黄/橙 寸法:22.5×7×7(8)cm 重量:108g
 50-7 テートディッパー ノンリターン型
 コード SK-TDP-NRTN-*

ADC150 泡型 250ml 色:青/緑/黄/橙 寸法:22.5×7×7(8)cm 重量:94g
 50-8 インブローブ マルチフォーマー
 コード SK-TDP-BUBL-MF-*



ADC101 ボトルオンリ 250mm L
 50-9 テートディッパー アンビックのボトルオンリ
 コード SK-TDP-PTS-BTL-AB

RJB ノンリターン型 250ml 色:青/クリア/緑/黄/赤 寸法:16.5×7×7cm 重量:77g
 50-10 RJBトップディッパースタンダード
 コード SK-TDP-TOPS-*

RJB ノンリターン・泡型 250ml 色:青/クリア/緑/黄/赤 寸法:16.5×7×7cm 重量:82g
 50-11 RJBトップディッパーフォーミング
 コード SK-TDP-TOPF-*



AV005 寸法:14×6×2.5cm (18mm) 重量:38g
 50-12 アンビック乳房炎感知器 AV005-14
 コード SK-SENS-INF-MST

AV2001 寸法:17×7.8×3cm (20mm) 重量:64g
 50-13 アンビック乳房炎感知器 ラージ AV2001-16
 コード SK-SENS-INF-MST-L

No.18002 ベルト付き 寸法:31×10cm 重量:80g
 50-14 ナイロンホルスター スプレー/ディッパー用
 コード SK-TSP-PTS-HLST-NR-L

NEW! AMBIC 製テイトスプレーヤー



600ml (メモリ付) SUSチップ
プラスチックショートノズル

600ml (メモリ付) SUSチップ
プラスチックロングノズル

51-1	テイトスプレーヤーセット SUSノズル(アンビック)	51-2	テイトスプレーヤーヘッド 短ノズルSUS(アンビック)	51-3	テイトスプレーヤーセット SUSロングノズル(アンビック)	51-4	テイトスプレーヤーヘッド SUSロングノズル(アンビック)
コード	SK-TSP-SUSTIP-AB	コード	SK-TSP-PTS-SUSTIP-AB	コード	SK-TSP-SUSTIP-L-AB	コード	SK-TSP-PTS-SUSTIP-L-AB



No.700021 (各種共通)
寸法: 22(12) × 10.7(9.5) × 10.7(9.5)cm 重量: 65g

51-5	テイトスプレー用 ホルダーのみ(各種共通)
コード	SK-TSP-PTS-HLD



No.700020 (小)
寸法: 22(12) × 9.5(8) × 9.5(8)cm 重量: 65g

51-6	テイトスプレー用 ホルダーのみ 小
コード	SK-TSP-PTS-HLD-S



51-7	ウデロディップスプレーヤー
コード	SK-UDERO-SPRAY

【お知らせ】

一昨年まで販売しておりました米国製のテイトスプレーヤーは予告なきモデルチェンジがあり、これによりスプリングの錆の問題が解消されましたが、反面、使用のたびにポンピングを要するようになってしまったことからお客様よりご不満の声が多く届いておりました。

このため、22年4月より、都度のポンピングは不要な製品として、AMBIC製のテイトスプレーヤーの販売に切り替えております。

幸いボトルの互換性はございますので、従来品のユーザー様にも、ボトルのみ、ヘッドのみのご利用も可能となっております。

フットバス



● 連結可能なフットバス、上下左右のジョイントで繋げて使用できます。

No.16603 200L
寸法: 2030 × 800 × 185mm 200L

52-1	フットバス EU レギュラー
コード	SK-FBATH-EUR

NEW!



・サイドに持ち手穴があり移動に便利
・超軽量、排水栓で水抜くと持ち上げ重量は他社の2分の1
・歩行面は防滑仕上

52-2	フットバス KCL-1 排水栓付
コード	SK-FBATH-KCL-1



52-3	バーンライマー 角ホッパー(鉄)ロイヤル	No.65 角ホッパー 寸法: 高87 × 幅42 × 奥70cm 開口(35 × 35cm) 重量: 17kg
コード	SK-BURN-LIMER	



JS99 ジェットスプレーガン(ラバー)
色: 青/緑/黄/橙
ノズルアダプター付

52-4	ジェットスプレーガン アダプター付き
コード	SK-SPRY-JS-GAN-SET-*



4M



4XM



4XM 重量: 1860g
B6-1857: 50枚入(25足分) 1C/S=10
4M 重量: 1590g
B6-1850: 50枚入(25足分) 1C/S=10

52-5	ブーツカバー (プラスチック) 4XM
コード	SK-BTCV-4XM-SET

52-6	ブーツカバー (プラスチック) 4M
コード	SK-BTCV-4M-SET



4M 青 (在庫限り)
4M 青(透明)
重量: 1300g
B6-1860: 50枚入(25足分) 1C/S=10

52-7	ブーツカバー(プラスチック) ゴム付 4M 青
コード	SK-BTCV-4M-BLU-SET

52-8	ブーツカバー(プラスチック) ゴム付 4M 青(透明)
コード	SK-BTCV-4M-BLUC-SET



大 1C/S=6
中 1C/S=12
プッシャー 白 プラ製
中寸法:144×55cm 重量:1190g
大寸法:144×66cm 重量:

53-1 白プッシャー中
コード SK-PUSH-M

52-2 白プッシャー大
コード SK-PUSH-L



1C/S=12
プッシャー 青 プラ製
寸法:144×55cm 重量:1190g

53-3 クリーンプッシャー 中
コード SK-SCR-CP-BLU



1C/S=20

53-4 白スコップ大
コード SK-SCCP-L



1C/S=10

53-5 スクレッパ- SG2
コード SK-SCR-RUB



プラ製スクレpp- 60柄
寸法:152×36cm 重量:850g

53-6 ステ-ブルスクレpp- 60"柄付
コード SK-SCR-TS-60



プラ製スクレpp- 72柄
寸法:183×36cm 重量:910g

53-7 ステ-ブルスクレpp- 72"柄付
コード SK-SCR-TS-72



53-8 ステ-ブルスクレpp- 交換用ヘッドのみ
コード SK-SCR-PTS-TS-HD



53-9 スクレpp-部品 ステン用柄のみ
コード SK-SCR-PTS-SUS-HND



53-10 スクレpp-ステンレス
コード SK-SCR-SUS

家畜用保温冷器具



HQT3102M (100v300w) 1C/S=6
HQT3202M (200v300w) 1C/S=6

53-11 コルツヒ-ターHQT3102M
コード SK-HEAT-CLT-100V

53-12 コルツヒ-ターHQT3202M
コード SK-HEAT-CLT-200V



53-13 畜産用送風機 GS1045C
コード SK-FAN-1045C

53-14 畜産用送風機 GS1045Ci (回転制御型)
コード SK-FAN-1045Ci

フルタ畜産用ファンお取り寄せ出来ます。弊社にお問い合わせ下さい。



ハエトリ紙 マスカピ 10枚入

54-1 ハエトリ紙 マスカピ 10枚入

コード SK-FLY-TAPE-10SET



サシバ工用 野外でも使用可能
1C/S=6

54-2 ステ-ブルフライトラップ (サシバ工用)

コード SK-FLY-TRAP-STBL



54-3 ステ-キ-ロール デラックスキ-ットSI 1008

コード SK-FLY-TAPE -SROL-KIT-DX



54-4 ステ-キ-ロール 交換用フ-ライテープ

コード SK-FLY-TAPE -SROL-TAPE



MC8300 屋内用 100V
寸法:305×250mm 重量:2.5kg

54-5 捕虫器 MC8300

コード SK-HCHYU-8300



GK4030Y 屋内用 100V 30W 2灯
寸法:525×240×260mm 重量:9.7kg

54-6 電撃殺虫機 GK4030Y

コード SK-SCHYU-15W

GK2030Y 屋内用 100V 20W 2灯
寸法:419×240×260mm 重量:8.9kg

54-7 電撃殺虫機 GK2030Y

コード SK-SCHYU-10W



驚くほどアブが捕れる！

販売開始以来、大好評のアブトラップ

是非お試しください！！

無害で環境に優しいアブ取り器、組立が簡単なフロアスタンド付属。太陽が黒いボールを温め、アブの吸血対象をシミュレートします。アブが失敗したことに気付くと、垂直に離陸し傘の内部に入り込み、上部のケース(捕獲容器)に入って捕獲します。

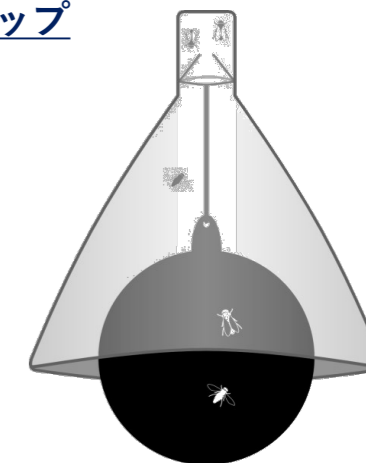

高さ2.2m
最大有効面積:1000m²

54-8 アブトラップ EU タオンエックス

コード SK-ABU-TRAP

アライグマ、キツネ捕獲箱罾

定番のアライグマ箱罾、LT4型

アライグマ大型化もLT5型なら大丈夫！



LT4 シングルドア
寸法: 81.3 × 25.5 × 30.5cm
重量: 6kg

55-1 ライブアニマルトラップ
シングルドア LT4
コード KD-ANM-TR-LT4



LT5 シングルドア
寸法: 106.7 × 40.6 × 40.6cm
重量: 11kg

55-2 ライブアニマルトラップ
シングルドア LT5
コード KD-ANM-TR-LT5



アライグマは華奢な罾を破壊して逃げてしまいます。
折り畳み式でこれほど丈夫な罾はなかなかありません！

55-3 イージーキャッチャー
コード KD-ANM-TR-EC

カラス対策 (カラスハイレマ線)

山梨県総合農業技術センターの研究で、つや消し黒、
φ0.3mmのワイヤーを畑に張ると、カラスがワイヤー
に気づかず侵入しようとしてワイヤーに触れるため、
賢いカラスは「見えない何か」に怯えてか、畑に侵入し
なくなることがわかりました。
テグスを張り巡らせる防除は以前からありましたが、
このワイヤーの良いところは、密に張らなくても良いと
いうところです。
果樹園等等でのカラス対策で確実な実績を挙げています。

0.3mmに比べて若干見えやすくなりますが、強度のある
0.5mmでも大変なご好評を頂いております。



- 55-5 カラスハイレマ線 1000M
コード KD-WIRE-CROW
- 55-6 カラスハイレマ線 500M
コード KD-WIRE-CROW-500M
- 55-7 カラスハイレマ線 200M
コード KD-WIRE-CROW-200M
- 55-8 カラスハイレマ線φ0.5mm 1000M
コード KD-WIRE-CROW-0.5-1000M

※上記以外にも、獣害動物(鹿)や周囲(距離)に合わせてお見積り致します。弊社にお問い合わせ下さい。



全長: 127mm 重量: 230g
材質: 可鍛鉄 1C/S=5

56-1 ブルタイセキュリティ
スナップ No.333
コード SK-TIE-BUL-SCRUR-127



全長: 105mm 重量: 148g
材質: 可鍛鉄 1C/S=5

56-2 ブルスナップ 大 No.3142
コード SK-SNP-BUL

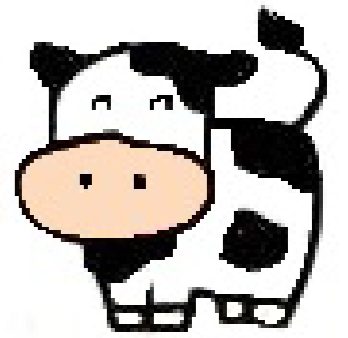

全長: 108mm 重量: 104g
材質: 可鍛鉄 1C/S=10

56-4 スーパーアイスプリング
スナップ 830H
コード SK-SPG-SWC-108



全長: 175mm 重量: 348g
材質: 鉄鍛造 1C/S=10

56-5 強力ナスカン 特大
コード SK-NKN-STG-XL



全長: 135mm 重量: 226g
材質: 鉄鍛造 1C/S=10

56-6 強力ナスカン 大大
コード SK-NKN-STG-LL



全長: 105mm 重量: 82g
材質: 鉄鍛造 1C/S=25

56-7 強力ナスカン 大丸
コード SK-NKN-STG-ML



全長: 110mm 重量: 92g
材質: 鉄 1C/S=20

56-8 鍛造ナスカン 星太 大
コード SK-NKN-HOSI-L



全長: 103mm 重量: 80g
材質: ステン 1袋=10

56-9 ステンレスナスカン
コード SK-NKN-SUS



全長: 68mm 重量: 60g
材質: 鋳物 1C/S=50

56-10 鋳物よりもどし 大
コード SK-SVL-L



全長: 85mm 重量: 130g
材質: 鋳物 1C/S=20

56-11 鋳物よりもどし 大大
コード KD-YRM-LL



56-12 鍛造よりもどし 特大
コード SK-FORG-SVL-XL



ポリタンク (FRP製品有り)
 ○ タンク寸法:
 上部幅81cm×長さ159cm } 深さ53cm
 底部幅69cm×長さ90cm }
 ○ フレーム寸法: 底部幅63cm×長さ85cm
 ○ 3.25×8通芯棒用タイヤ 2ヶ } 空気入タイヤ使用
 2.50×4自在車 1ヶ } (ノーバンクタイヤ付有り)
 ○ タイヤ外幅: 89cm ○ 地上高: 75cm
 ○ タンク色: グリーン ○ 水抜付

57-1 1) ポリ三輪車 400L
 コード SK-CAR-CY3-POL-400L



FRPタンク
 ○ タンク寸法:
 上部幅69cm×長さ147cm } 深さ53cm
 底部幅56cm×長さ68cm }
 ○ フレーム寸法: 底部幅54cm×長さ74cm
 ○ 3.25×8通芯棒用タイヤ 2ヶ } 空気入タイヤ使用
 2.50×4自在車 1ヶ } (ノーバンクタイヤ付有り)
 ○ タイヤ外幅: 82cm ○ 地上高: 75cm
 ○ FRP製タンク 色: 青 ○ 水抜付

57-2 A) FRPフード・カー 300L三輪
 コード SK-CAR-CY3-FRP-300L



1.6mm鉄板製
 ○ 寸法:
 上部幅90cm×長さ180cm } 深さ46cm
 底部幅77cm×長さ130cm }
 ○ 2.50×4固定車 2ヶ } 空気入タイヤ使用
 2.50×4自在車 2ヶ } (ノーバンクタイヤ付有り)
 ○ 地上高: 77cm ○ 水抜付

57-3 4) 飼料用四輪車(鉄板製) 600L
 コード SK-CAR-CY4-MTL-FD-600L



特製1.6mm鉄板プレス製バケット使用
 ○ バケット寸法: 幅54cm×長さ89cm×深さ39cm
 ○ 3.25×8タイヤ使用

58-1 8) 飼料深型一輪車 110L
 コード SK-CAR-CY1-110L



特製1.6mm鉄板製バケット使用(中間に繋ぎ目有り)
 ○ バケット寸法: 幅65cm×長さ95cm×深さ38cm
 ○ 3.25×8タイヤ使用

58-2 23) ジャンボ一輪車 130L
 コード SK-CAR-CY1-130L



○ バケット寸法: 幅49cm×長さ76cm×深さ30cm
 ○ 3.25×8タイヤ使用

58-3 10) 三才用深型一輪車 54L
 コード SK-CAR-CY1-54L



ポリタンク (FRP製品有り)
 ○ タンク寸法:
 上部幅81cm×長さ159cm } 深さ53cm
 底部幅69cm×長さ90cm }
 ○ フレーム寸法: 底部幅63cm×長さ85cm
 ○ 2.50×4固定車 2ヶ } 空気入タイヤ使用
 2.50×4自在車 2ヶ } (ノーバンクタイヤ付有り)
 ○ タイヤ外幅: 81cm(タンク幅のみ) ○ 地上高: 83cm
 ○ タンク色: グリーン ○ 水抜付

57-4 C) ポリ四輪車 400L
 コード SK-CAR-CY4-POL-400L



ポリタンク
 ○ タンク寸法:
 上部幅59.5cm×長さ104.5cm } 深さ44.5cm
 底部幅44.5cm×長さ89cm }
 ○ フレーム寸法: 底部幅44cm×長さ85cm
 ○ 3.25×8通芯棒用タイヤ 2ヶ } 空気入タイヤ使用
 2.50×4自在車 1ヶ } (ノーバンクタイヤ付有り)
 ○ タイヤ外幅: 70cm ○ 地上高: 80cm
 ○ タンク色: グリーン ○ 水抜付

57-5 9) ポリ三輪車 200L
 コード SK-CAR-CY3-POL-200L



1.6mm鉄板製
 ○ 寸法:
 上部幅75cm×長さ150cm } 深さ52cm
 底部幅49cm×長さ111cm }
 ○ 3.25×8通芯棒用タイヤ 2ヶ } 空気入タイヤ使用
 2.50×4自在車 1ヶ } (ノーバンクタイヤ付有り)
 ○ タイヤ外幅: 75cm ○ 地上高: 69cm ○ 水抜付

57-6 3) フード・カー(鉄板製) 400L三輪
 コード SK-CAR-CY3-MTL-FD-400L



特製FRP製バケット使用
 ○ バケット寸法:
 上部幅66cm×長さ92cm×深い所30cm
 底部幅43cm×長さ35cm×深い所24cm
 ○ 3.25×8タイヤ使用 ○ 血色: 白

58-4 6) F.R.P一輪車 70L
 コード SK-CAR-CY1-FRP-70L



特製FRP製バケット使用
 ○ バケット寸法:
 上部幅70cm×長さ96cm×深い所35cm
 底部幅40cm×長さ40cm×深い所30cm
 ○ 3.25×8タイヤ使用 ○ 血色: 青

58-5 7) F.R.P一輪車 90L
 コード SK-CAR-CY1-FRP-90L



積載重量: 120kg
 ○ 寸法: 幅48cm×長さ74cm
 ○ 100mm×28mm専用車輪使用 交換用車輪有り
 ○ ブレーキ付有り
 ○ プラ台有り ○ 国産品

58-6 19) ニュービューティーカー
 コード SK-CAR-CRT-NB



ポリタンク (FRP製品有り)
 ○ タンク寸法:
 上部幅81cm×長さ159cm } 深さ53cm
 底部幅69cm×長さ90cm }
 ○ フレーム寸法: 底部幅63cm×長さ85cm
 ○ 2.50×4通芯棒用タイヤ 2ヶ } 空気入タイヤ使用
 2.50×4自在車 1ヶ } (ノーバンクタイヤ付有り)
 ○ タイヤ外幅: 81cm(タンク幅のみ) ○ 地上高: 78cm
 ○ タンク色: グリーン ○ 水抜付

57-7 5) ポリ三輪車B型(内タイヤ)400L
 コード SK-CAR-CY3-POL-400L-B



ポリタンク
 ○ タンク寸法:
 上部幅67.5cm×長さ122cm } 深さ45cm
 底部幅59.5cm×長さ93cm }
 ○ フレーム寸法: 底部幅56cm×長さ92cm
 ○ 3.25×8通芯棒用タイヤ 2ヶ } 空気入タイヤ使用
 2.50×4自在車 1ヶ } (ノーバンクタイヤ付有り)
 ○ タイヤ外幅: 81cm ○ 地上高: 81cm
 ○ タンク色: グリーン ○ 水抜付

57-8 H) ポリ三輪車 250L
 コード SK-CAR-CY3-POL-250L



1.6mm鉄板製
 ○ 寸法:
 上部幅69cm×長さ133cm } 深さ48cm
 底部幅42cm×長さ93cm }
 ○ 3.25×8通芯棒用タイヤ 2ヶ } 空気入タイヤ使用
 2.50×4自在車 1ヶ } (ノーバンクタイヤ付有り)
 ○ タイヤ外幅: 69cm ○ 地上高: 66cm ○ 水抜付

57-9 D) フード・カー(鉄板製)300L三輪
 コード SK-CAR-CY3-MTL-FD-300L



○ 荷台寸法: 幅56cm×長さ92cm
 ○ 3.25×8通芯棒用タイヤ 2ヶ } 空気入タイヤ使用
 2.50×4自在車 1ヶ } (ノーバンクタイヤ付有り)
 ○ 直径上部30cmのバケツ6並
 ○ タイヤ外幅: 81cm

58-7 15) 搾乳車
 コード SK-CAR-CY2-MLK

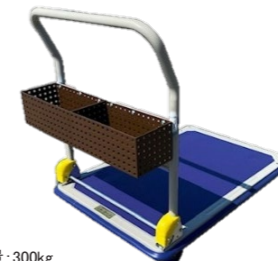

積載重量: 300kg
 ○ 寸法: 幅62cm×長さ92cm
 カゴ寸法: 幅14cm×長さ56cm(プラ製)
 ○ 130mm×38mm専用車輪使用
 6%エアータイヤ(タイヤの直径180mm)付有
 ○ ブレーキ付有 ○ 国産品

58-8 25) ミル・カート(カゴ付)
 コード SK-CAR-CRT-MC-NP

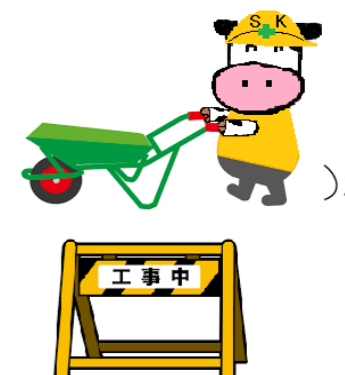

FRPタンク
 ○ タンク寸法:
 上部幅69cm×長さ147cm } 深さ53cm
 底部幅56cm×長さ68cm }
 ○ 15cm自在車 2ヶ } 万年タイヤ使用
 15cm固定車 2ヶ }
 ○ 地上高: 77cm
 ○ FRP製タンク 色: 青 ○ 車輪はタンクに張付

57-10 B) FRPフード・カー四輪車300L
 コード SK-CAR-CY4-FRP-300L



ポリタンク
 ○ タンク寸法:
 上部幅67.5cm×長さ122cm } 深さ45cm
 底部幅59.5cm×長さ93cm }
 ○ フレーム寸法: 底部幅56cm×長さ92cm
 ○ 2.50×4通芯棒用タイヤ 2ヶ } 空気入タイヤ使用
 2.50×4自在車 1ヶ } (ノーバンクタイヤ付有り)
 ○ タイヤ外幅: 67.5cm(タンク幅のみ) ○ 地上高: 72cm
 ○ タンク色: グリーン ○ 水抜付

57-11 K) ポリ三輪車B型(内タイヤ)250L
 コード SK-CAR-CY3-POL-250L-B



特製1.6mmプレス製バケット使用
 ○ バケット寸法:
 幅54cm×長さ89cm×深さ39cm
 ○ 3.25×8通芯棒用タイヤ 2ヶ } 空気入タイヤ使用
 2.50×4自在車 1ヶ } (ノーバンクタイヤ付有り)
 ○ タイヤ外幅: 60cm ○ 地上高: 78cm

57-12 22) 深型三輪車(鉄板製)110L
 コード SK-CAR-CY3-110L



○ 荷台寸法: 幅85cm×長さ120cm
 ○ タイヤ外幅: 119cm

58-9 18) 袖付リヤカー(引手補強入)
 コード SK-CAR-RAC-SLV



○ 地上高: 165cm
 枠長: 112cm
 枠幅: 68cm
 ○ 台車寸法:
 幅78cm×長さ120cm
 ○ 200×38mm専用車輪使用
 (250×4ETエアータイヤ付有り)

58-10 35) グランドミルカー(カゴ付)
 コード SK-CAR-GML



積載重量: 500kg
 ○ 寸法: 幅78cm×長さ123cm
 ボックス寸法: 幅14cm×長さ56cm
 ○ 200×38mm専用車輪使用
 250×4ETエアータイヤ付有り
 ○ 両手付有 ○ 国産品

58-11 30) ニューグランドカー(カゴ付)
 コード SK-CAR-NGR